

Édition 2024



Catalogue Les Essentiels

Ventilation et purification d'air
Confort thermique
Aspiration centralisée
Diffusion d'air
Réseaux et régulation

 **aldes**

**Au cœur
du bâtiment**

Nouveautés 2024

Confort thermique



Pompes à chaleur Air/Air Hisense

Nouvelle gamme de solutions de climatisation réversible pour le résidentiel et le tertiaire.

- Disponible en version monosplit, multisplits, gainable, cassette, plafonnier et console.

Pompes à chaleur Air/Eau Hisense

Nouvelle gamme de solutions de chauffage, rafraîchissement et eau chaude sanitaire pour le résidentiel.

- Disponible en version bibloc, en ballon d'eau chaude intégré et en monobloc.

Ventilation individuelle simple flux



EasyHOME Hygro Premium HP+

Une ventilation boostée adaptée aux grandes maisons, maisons à étage et installations en réseaux complexes.

- Nouvelle technologie de moteur pour un niveau de pression élevé sur toute la plage des débits.
- La garantie d'une installation de ventilation conforme RE2020, du dimensionnement à la réception grâce à une offre complète.

Ventilation individuelle double flux



Kits accessoires double-flux

- Installation simplifiée : Tous vos accessoires réunis dans 1 seul et même kit.

Télécommandes et capteurs sans fil

- Nouvelle gamme pour répondre au mieux aux besoins des occupants et du logement.

Bouches et entrées d'air



MTC+

Nouveau manchon acoustique en association avec entrée d'air.

- Haute performance acoustique avec EHL ou EFL : $D_{new}(Ctr) = 55$ dB.
- Mise en oeuvre simple.

Réseaux

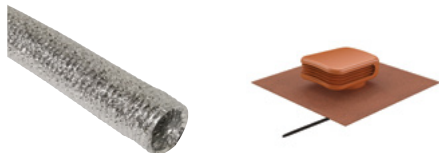

ALGAINE Alu renforcée

Nouveau conduit flexible qui évite écrasements, déchirements et limite les pertes de charge.

- Résistant : Spires rapprochées à 20mm et conduit en aluminium avec fil d'acier.

STR

Nouvelle gamme de sortie de toiture pour maison individuelle.

Mesure, régulation et connectivité



VAV XVA

Nouveau régulateur de débit dynamique disponible en version isolée et non isolée.

- Optimisation de la consommation énergétique (faible taux de fuite).
- Facilité de réglage sur site.

Glossaire

Type de bâtiments



Classes énergétiques



De A++ à G

Certifications



Aides financières



Réglementation



Logiciels et objets BIM



Colonne conditionnement

Surconditionnement optimal. Sauf indication quantité minimum de vente =1.

Tarif

Les prix tarif sont applicables au 01/01/2024, ils sont annoncés hors taxe. Aldes se réserve le droit d'apporter à ses produits toutes modifications liées à l'évolution de la technique. Le contenu de ce tarif peut être modifié sans préavis, vous pouvez consulter le site aldes.fr pour rester au courant des nouveautés et modifications.

Stock Aldes

- Les produits avec un "✓" : sont stockés chez Aldes.
- Les produits qui n'ont pas de "✓" : sont fabriqués à la commande.

Sommaire général

Découvrez Aldes



Nouveautés Aldes p. 3

Aldes Groupe & démarche RSE p. 6

Services et accompagnement



L'accompagnement Aldes p. 8

Solutions et services p. 9

Formation & My Aldes p. 12

Purification d'air



Alana™ p. 22

Ventilation individuelle double flux



InspirAIR® Top 210 p. 39

InspirAIR® Top p. 40

InspirAIR® Side p. 41

DeeFly® Modulo p. 42

Nano Air 50 p. 42

Confort thermique



PAC Triple service T.One® AquaAIR Premium p. 56

PAC Triple service T.One® AquaAIR Classic p. 56

Chauffe eau thermodynamique T.Flow® Hygro+ p. 54

Chauffe eau thermodynamique T.Flow® Nano p. 54

PAC Air/Air Hisense Monosplit résidentiel p. 61

Aspiration centralisée



Centrales d'aspiration C.Axpir® Dynamic p. 74

Centrales d'aspiration C.Axpir® Comfort p. 74

Centrales d'aspiration C.Axpir® Initia p. 74

Centrales d'aspiration C.Integra p. 74

Conduits et accessoires Réseaux p. 74

Ventilation tertiaire



Caisson de ventilation simple flux EasyVEC® Compact p. 89

Système Autoréglable Entrées d'air p. 91

Système Autoréglable Bouches p. 91

Diffusion d'air Grilles et diffuseurs p. 92

Diffusion d'air Régulation p. 92

Réseaux



Réseaux rigides galva Conduits rigides p. 98

Réseaux rigides galva Accessoires à joints p. 98

Réseaux rigides galva Accessoires standards p. 100



Réseaux semi-rigides Conduits flexibles Algaine Alu p. 102

Réseaux semi-rigides Conduits Afflex galva et Alu p. 102

Expertise Aldes

					
Offre pièces de rechange & SAV p. 10	Vos contacts Aldes p. 14	La qualité d'air intérieur en chiffres p. 17	Nouveaux linéaires p. 18	Aides financières p. 108	La RE2020 p. 30 / 112

Garanties, C.G.V.

	
Conditions commerciales p. 16	CGV p. 114







Ventilation individuelle simple flux

				
EasyHOME PureAIR p. 26	EasyHOME Hygro p. 28	EasyHOME Auto p. 32	Extracteurs p. 34	Ventilateurs de conduits p. 36

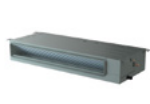
Réseaux maison individuelle

				
Conduits souples renforcés Algaine Alu p. 48	Conduits souples Algaine p. 48	Conduits rigides isolés Calogaine p. 49	Conduits rigides Minigaine p. 49	Conduits semi-rigides Optiflex p. 50

Confort thermique

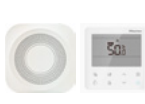
							
PAC Air/Air Hisense Multisplit résidentiel p. 62	PAC Air/Air Hisense Gainable p. 63	PAC Air/Air Hisense Monosplit tertiaire p. 64	PAC Air/Air Hisense Accessoires p. 65	PAC Air/Eau Hisense Hi-Therma Split p. 70	PAC Air/Eau Hisense Hi-Therma Monobloc p. 71	PAC Air/Eau Hisense Hi-Therma Integra p. 72	PAC Air/Eau Hisense Accessoires p. 72

Aspiration centralisée

Filtration et accessoires p. 75

Ventilation habitat collectif

				
Caissons de ventilation C4 EasyVEC® C4 p. 78	Système Hygroréglable Bouches p. 81	Système Hygroréglable Entrées d'air p. 83	Système Autoréglable Bouches p. 84	Système Autoréglable Entrées d'air p. 85

Ventilation tertiaire

	
Diffusion d'air Grilles extérieures p. 93	Diffusion d'air Clapets coupe-feu p. 94

Centrales de traitement d'air

		
Centrale de traitement d'air DFE® Micro-Watt p. 95	Centrale de traitement d'air DFE® Top Micro-Watt p. 95	Centrale de traitement d'air plafonnrière CX3000 p. 95

Réseaux

Réseaux semi-rigides Accessoires p. 103

Aldes, une histoire familiale française et une présence internationale

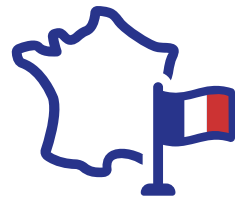

Fondée à Lyon en 1925 par Bernard Lacroix, la société Aldes a démarré son aventure dans le découpage-emboutissage et la fabrication des grilles d'aération métalliques.

Au cœur du bâtiment, nos solutions impulsent un air sain dans les intérieurs. Ventilation, confort thermique, protection incendie... les systèmes Aldes insufflent le confort et le bien-être.

Aldes conçoit et fabrique des solutions fiables et performantes. À travers une gestion experte des flux d'air, et grâce à une capacité d'innovation régulière, les solutions Aldes assurent la santé des bâtiments et de leurs occupants, sur le long terme.



Les experts Aldes mettent tout leur cœur et toute leur énergie au service de ceux qui ont la responsabilité de construire des bâtiments durables. Au cœur des territoires français, au plus près des professionnels, nos sites de production font souffler un air sain sur les projets de construction et de rénovation, garantissant qualité et économies d'énergie, pour longtemps.



Groupe familial multimarque fondé en 1925 en France. Concepteur et fabricant de solutions de qualité de l'air et de confort thermique au cœur du bâtiment.



396M€*

chiffres d'affaires 2023
• 50% en France / 50% à l'international

* CA 2023 net pro forma

2100

collaborateurs
effectif à fin 2022

60

pays couverts

5

domaines d'expertise

Ventilation, Confort thermique, Protection incendie, Purification, Aspiration centralisée

Marchés principaux



Habitat collectif Habitat individuel Bureau École Hôtel Santé

12

sites de production

Présent dans

15

pays grâce à nos 22 filiales

8

hubs logistiques

8

centres R&D

3

zones commerciales

Europe du Sud (dont France)
Europe du Nord
Asie, Moyen-Orient et Amériques

Hubs logistiques Sites de production Centres R&D



aldes impact

Ensemble, agissons avec engagement et responsabilité

« Parce que toutes nos actions du quotidien ont un **IMPACT** sur notre environnement et notre société, le groupe Aldes a construit sa stratégie R.S.E. : Aldes impact, autour de 4 **ENGAGEMENTS** majeurs. Notre objectif est d'**AGIR** concrètement pour nos collaborateurs, nos clients, pour notre industrie et la société. »

Construire une chaîne de valeur bas carbone et partager une vision durable avec nos partenaires.

Accroître l'impact positif de nos produits et préserver la qualité de l'air intérieur.

Construire une chaîne de valeur bas carbone et partager une vision durable avec nos partenaires.

Accroître l'impact positif de nos produits et préserver la qualité de l'air intérieur.



AGIR AVEC UN MODÈLE OPÉRATIONNEL DURABLE



AGIR AVEC DES SOLUTIONS RESPONSABLES



AGIR POUR NOS TERRITOIRES ET L'INDUSTRIE



AGIR POUR L'HUMAIN

QUELQUES INDICATEURS ALDES

17 ans

durée de vie moyenne d'un produit Aldes

4,3 TCO₂

(GES) évitées par unité de ventilation Aldes installée⁽²⁾

24,7 MWh

économisés par unité de ventilation Aldes installée⁽²⁾

AGIR ET MESURER NOTRE IMPACT

Parce qu'agir avec des solutions responsables, c'est aussi mesurer l'impact de nos produits. Depuis plus de 50 ans, nous combinons efficacité énergétique et performance au service de la qualité d'air dans les bâtiments.

Parce qu'aujourd'hui, face aux enjeux climatiques et sanitaires, nos solutions sont encore plus essentielles pour la santé des occupants, nous nous devons de minimiser l'empreinte environnementale de nos produits et d'innover en proposant des solutions alliant bien-être, confort et efficacité.

1

Développer l'éco-conception

Nous nous mobilisons dans une logique d'économie circulaire : Réduire / Réutiliser / Réparer / Recycler.

- Indicateur de suivi : nombre de produits référencés avec un écolabel,
- Objectif 2030 : 80% des produits référencés avec un écolabel.

2

Accompagner vers un usage performant et écologique

Nous partageons les informations et outils permettant de faire les choix les plus adaptés aux besoins et usages, tout en minimisant l'impact sur notre planète.

- Indicateur de suivi : pourcentage de solutions avec éco-guides dans les logiciels et manuels,
- Objectif 2030 : 100% des produits motorisés avec un écolabel (excepté les produits feu).

3

Créer pour durer et garantir la performance dans le temps, s'appuyer sur nos services d'expertises et de données

Nous nous engageons pour l'augmentation de la durée de vie des solutions et leur maintien à un haut niveau de performance opérationnelle.

- Indicateur de suivi : le chiffre d'affaires des services,
- Objectif 2030 : 20% de notre chiffre d'affaires dédiés aux services.

Des questions liées à notre démarche RSE : <https://www.aldes.fr/actualites/aldes-publie-son-premier-rapport-rse2>

Accompagnement Aldes

Le conseil d'un expert fait partie intégrante de notre ADN. Aldes met à votre service des équipes en mesure de vous apporter des réponses concrètes à chaque étape de votre projet, de la phase de conception jusqu'à l'installation et l'après-vente.



S'INFORMER SUR NOS SOLUTIONS ET SERVICES

- Retrouvez l'ensemble de nos solutions et documentations sur notre site internet aldes.fr/pro,
- Devisez rapidement et trouvez toutes les informations techniques nécessaires sur notre catalogue général et sa version interactive.



COMMANDER ET LIVRER

- Un contact privilégié pour le traitement, le suivi des commandes et la gestion de vos réclamations,
- Accédez à votre portail personnalisé pour retrouver et suivre vos commandes,
- Une disponibilité immédiate de plus de 6000 références via notre réseau de magasins Aldes.



ASSISTANCE TECHNIQUE

- Des techniciens à votre écoute, pour un diagnostic et une prise en main de votre produit au 09 69 32 39 98.



RÉALISER LES ÉTUDES

- Bénéficiez de conseils d'experts pour réaliser les meilleurs choix techniques et conduire votre projet en toute sérénité,
- Utilisez Aldes Software Hub, pour bénéficier de logiciels de chiffrage rapide, d'aide à la conception, à la sélection et à l'installation,
- Accédez gratuitement à Aldes CAD Library, notre bibliothèque d'objets 3D intelligents pour le BIM : cad.aldes.com,
- Avis de chantier : Aldes valide l'approche système personnalisée selon votre configuration.



SÉCURISER VOTRE MISE EN SERVICE

- Soyez sereins et profitez de notre offre de mise en service en 4 étapes :
 - Vérification de l'installation,
 - Réglages,
 - Mesures et Tests fonctionnels,
 - Conseils et Rapport de mise en service.



SE FORMER

- Développez votre activité,
- Améliorez votre quotidien et soyez plus performant,
- Anticipez les futures exigences thermiques et environnementales.

S'informer sur nos solutions et services

DÉCOUVREZ ALDES.FR EN DÉTAILS !

Tout sur nos solutions, habitat individuel, collectif, bureaux, hôtels, enseignement.

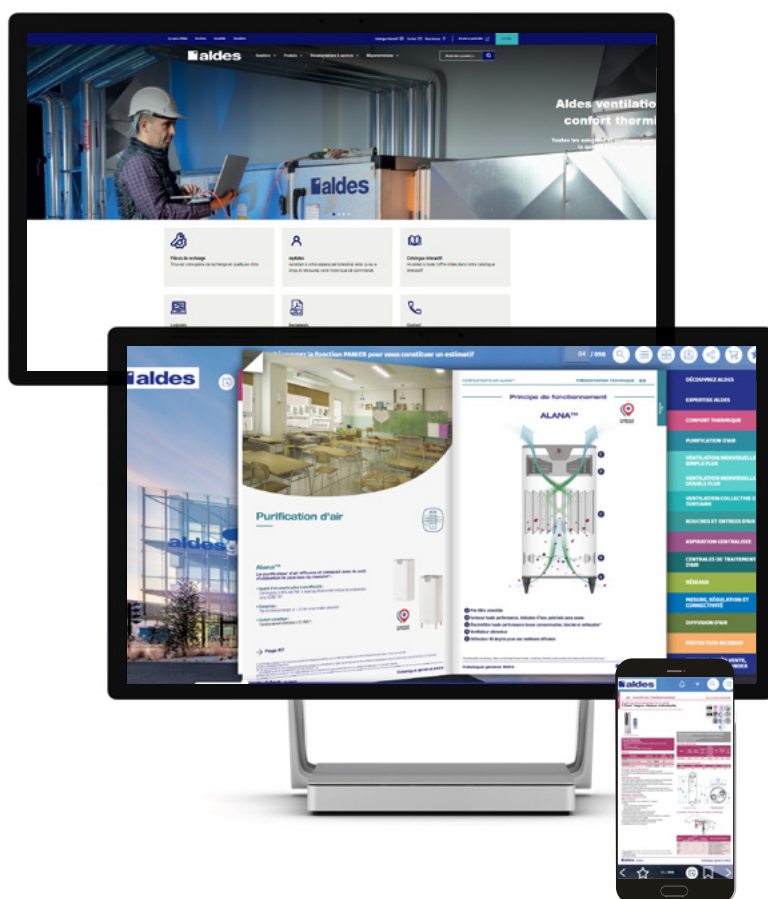

Catalogues
et documentations



Logiciels



Pièces
de rechange



Services
après-vente



EasyDocs



Formation

- Législation en vigueur,
- Les solutions préconisées
- Les fiches produits détaillées / descriptions et données techniques
- Les catalogues et documentations techniques
- Détails par références
- Les textes de prescriptions
- Les logiciels pour vous aider dans vos études
- Vidéos tutos

Accédez à notre catalogue interactif, ajoutez vos produits en favoris afin de constituer un devis rapidement !

ET SUIVEZ-NOUS !



Les pièces de rechange

COMMANDER UNE PIÈCE DE RECHANGE EN CONTACTANT L'ASSISTANCE SERVICE

Le produit Aldes a besoin de consommables ou montre une usure de certaines pièces au-delà de sa période de garantie. Vous souhaitez commander une pièce détachée ? Aldes commercialise toutes les pièces nécessaires.

1

Identifier

Récoutez un maximum d'information sur le produit défectueux ou la pièce à remplacer (numéro de série, modèle, photo ou facture d'origine). Contactez l'assistance service régionale qui vous accompagnera dans l'identification et vous proposera une offre de prix de la bonne référence à commander.

2

Commander

Transmettez le bon de commande à l'assistance service régionale qui sera votre interlocuteur privilégié pour toute question liée au délai ou à l'approvisionnement.

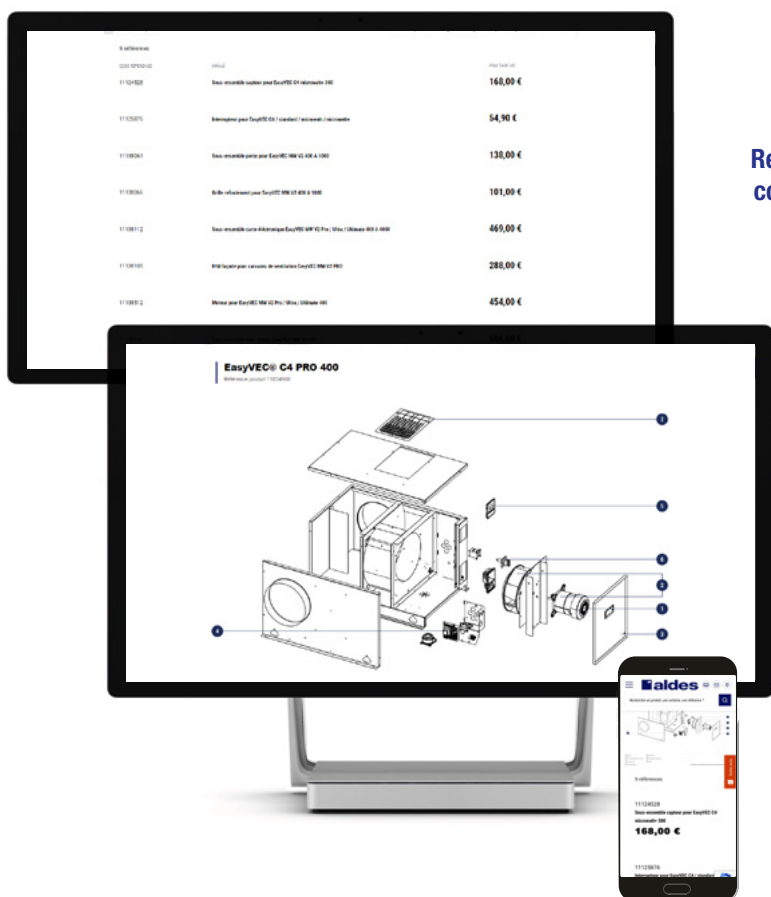

Recherche par codes articles



Vue éclatée du produit et légendes



Affichage des codes articles et prix

Recherchez votre produit, découvrez la liste de pièces de rechange et demandez un devis via le formulaire ou passez directement commande auprès de votre ADV.

L'assistance technique après-vente



> **PAR TÉLÉPHONE, UN SEUL NUMÉRO : 04 12 39 11 97**

Assistance technique après-vente

(Diagnostics et renseignements techniques après-vente)

Pompes à chaleur et Chauffe-eau Aldes :

ata.stct@aldes.com

Pompes à chaleur Hisense :

ata.stclim@aldes.com

Autres produits (ventilation, protection incendie, aspiration centralisée...):

ata.stve@aldes.com

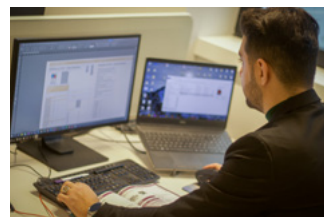

Pôle intervention et contrats

(Mise en service, extension de garantie, intervention de dépannage)

Mail : intervention@aldes.com



Pôle garantie

(Saisie de la garantie pièce)

Mail : garantie@aldes.com



Pôle chiffrage et pièces détachées

(Renseignements et chiffrage de pièces détachées)

Mail : devis.pieces@aldes.com

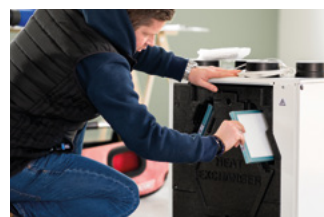

Se former

Dans un monde en perpétuelle évolution technique, le Campus Aldes vous accompagne dans la mise à jour de vos connaissances sur les métiers du bâtiment. Le Campus Aldes vous aide à préparer et anticiper toutes les futures exigences thermiques et environnementales et, par conséquent, à être plus performant dans votre quotidien.

1

Développer votre activité

- Valoriser votre image,
- Savoir vendre les solutions à valeur ajoutée,
- Développer votre chiffre d'affaires et votre marge.

2

Améliorer votre quotidien

- Mettre à niveau vos connaissances sur les métiers du bâtiment,
- Être plus performant,
- Gagner du temps (amélioration du diagnostic).

3

Préparer votre avenir

- Découvrir les dernières innovations techniques et acquérir de nouvelles techniques de mise en œuvre

1500 m²
de locaux dédiés à la formation

900 m²
d'ateliers pratiques

4
espaces de formation

2
centres de formation

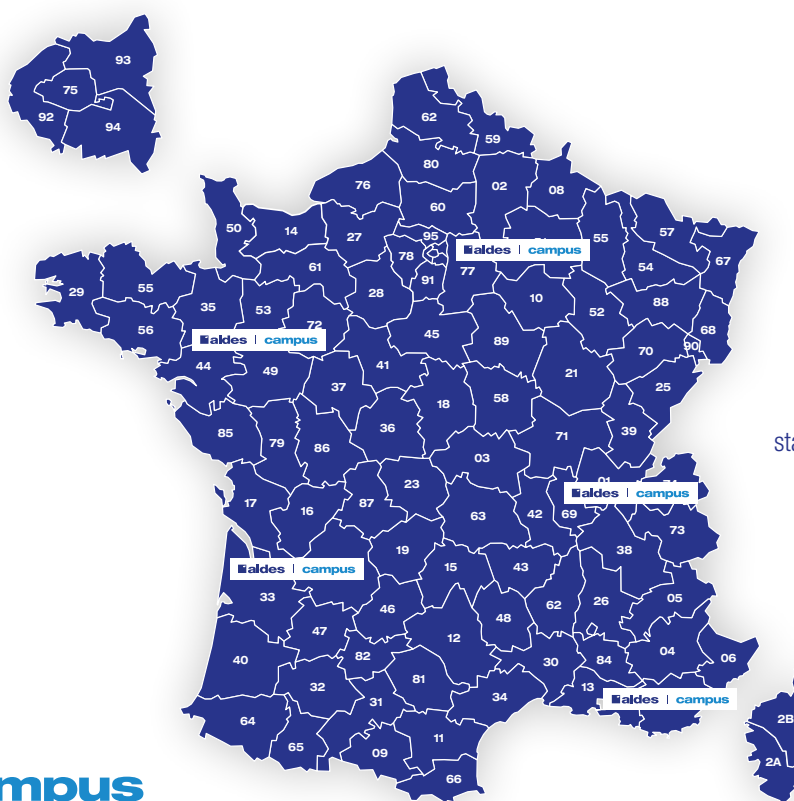

30
ans d'expérience

500
stagiaires formés par an

11
personnes dédiées

aldes | campus

NOTRE CERTIFICATION

Qu'est-ce que Qualiopi ?

Qualiopi, c'est le passeport qualité mis en place par l'Etat. Cette certification témoigne que le processus de formation du Campus Aldes respecte toutes les exigences du référentiel national qualité.

Qualiopi, c'est aussi le sésame pour obtenir le financement de vos formations.

Seuls les organismes de formations certifiés Qualiopi sont reconnus par l'Etat et permettent à leurs clients de bénéficier du financement (partiel ou total) de leurs formations.

Qualiopi
processus certifié

RÉPUBLIQUE FRANÇAISE

Aldes a obtenu la certification QUALIOPi, délivrée au titre des catégories : Actions de formation.

Choisir le Campus Aldes, quels avantages pour vous ?

- Vous êtes assurés de suivre une formation de qualité animée par des professionnels
- Vous pouvez prétendre à une prise en charge de votre formation auprès de votre OPCO
- Vous êtes accompagnés pour toutes vos démarches d'inscription et vos dossiers administratifs

Commander et livrer

SUIVEZ VOS COMMANDES EN TOUTE AUTONOMIE !

Myaldes est votre espace client personnalisé avec un panel de services en ligne pour améliorer votre expérience et gagner en efficacité opérationnelle.

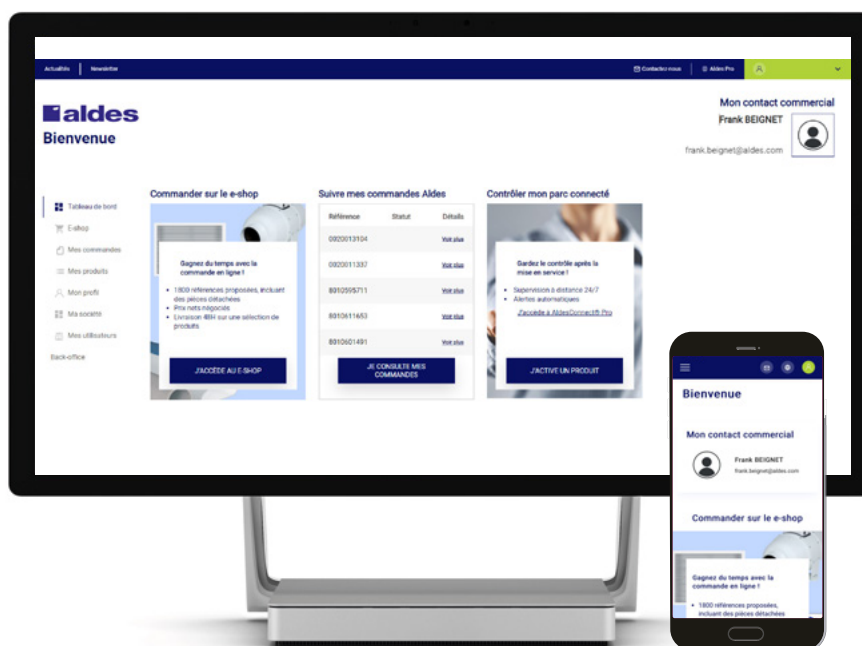

myaldes

- Consultez et suivez l'ensemble de vos commande passées,
- Contactez votre interlocuteur Aldes,
- Gérez vos informations personnelles,
- Simplicité : un seul compte par société, mais plusieurs collaborateurs identifiés !

Vos contacts DISTRIBUTION

Traitement des commandes et études

> PAR TÉLÉPHONE, UN SEUL NUMÉRO : 09.69.32.33.34

> POUR NOUS CONTACTER PAR MAIL :

Traitement des commandes Groupements nationaux : commandesdistribution@aldes.com

ZONE NORD OUEST

- Études et renseignements techniques : devis.no@aldes.com
- Traitement des commandes : commandes.no@aldes.com

ZONE NORD EST

- Études et renseignements techniques : devis.ne@aldes.com
- Traitement des commandes : commandes.ne@aldes.com

ZONE SUD OUEST

- Études et renseignements techniques : devis.so@aldes.com
- Traitement des commandes : commandes.so@aldes.com

ZONE SUD EST

- Études et renseignements techniques : devis.se@aldes.com
- Traitement des commandes : commandes.se@aldes.com

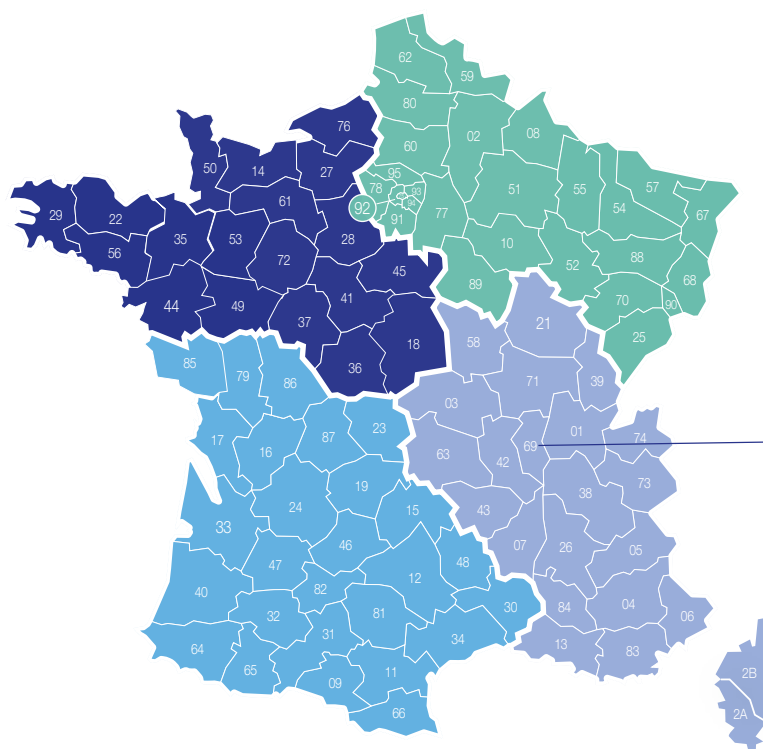

DIRECTION ALDES FRANCE

20 Boulevard Joliot Curie
69200 VENISSIEUX

Vos contacts AFFAIRES

Traitement des commandes et études

> PAR TÉLÉPHONE, UN SEUL NUMÉRO : 09.69.39.09.09

> POUR NOUS CONTACTER PAR MAIL :

- Etudes et renseignements techniques : devis@aldes.com

- Traitement des commandes : commandes@aldes.com



> NOS MAGASINS ALDES :

92 Nanterre

28, rue des Agglomérés - 92000 NANTERRE

94 Vitry-sur-Seine

19 quai Jules Guesde - 94400 VITRY SUR SEINE

44 Nantes

12, rue Jean Palach - ZAC de la Lorie - 44819 SAINT-HERBLAIN

33 Bordeaux

22 avenue Gustave Eiffel - 33700 MERIGNAC

34 Montpellier

ZAC Garosud - 96, rue Mehdi Ben Barka - 34070 MONTPELLIER

67 Strasbourg

13, rue du port du Rhin BP 18 - 67016 STRASBOURG

21 Dijon

10 rue Joseph Jacquard - 21300 CHENOVE

69 Lyon

50, rue Jean Zay - 69800 SAINT-PRIEST

13 Marseille

128 chemin de la Borie - 13821 LA-PENNE-SUR-HUVEAUNE

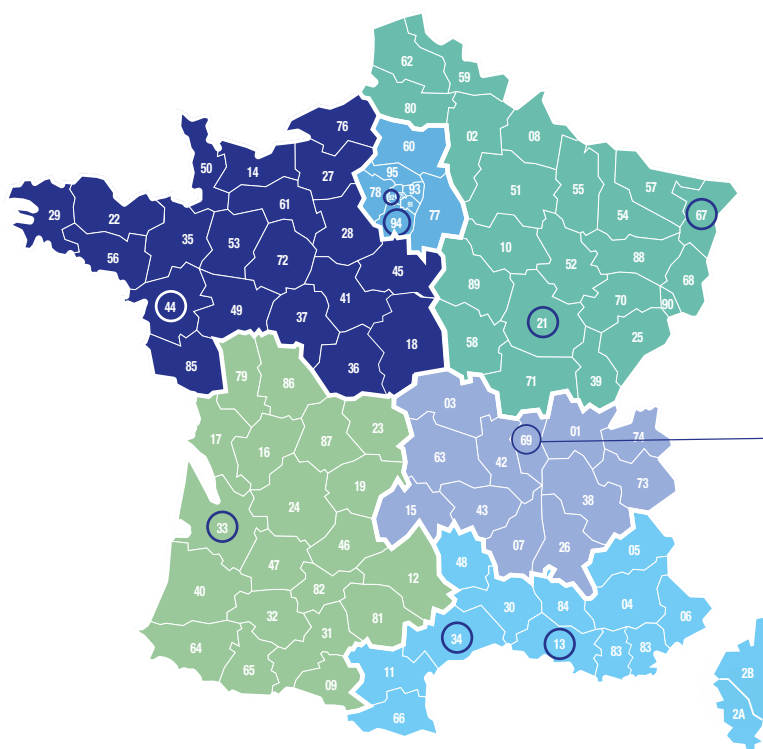

DIRECTION ALDES FRANCE

20 Boulevard Joliot Curie
69200 VENISSIEUX

Mémo et conditions commerciales 2024

Informations utiles

Vos contacts Aldes

Thème	Nom	e-mail
Commercial		@aldes.com
Etudes et renseignements techniques		@aldes.com
ADV / Commande - livraison		@aldes.com
Magasin		@aldes.com
Services		@aldes.com

Les coordonnées de votre agence Aldes

Téléphone : Fax :

Les horaires d'ouverture de votre magasin Aldes

.....

Les conditions de commande

Montant net H.T. de la commande	Montant du port en euros H.T.
de 0 à 200 euros	40 euros
de 200,01 à 500 euros	50 euros
de 500,01 à 800 euros	75 euros
de 800,01 à 1200 euros	90 euros
> 1200 euros	Franco

Ces montants de port sont valables pour la France Métropolitaine (Corse, DOM TOM et étranger exclus), excepté :

- *Produits spécifiques : Pour les conduits et accessoires de diamètre supérieur à 315 mm ou de longueur supérieure à 3 mètres, ainsi que pour les produits relevant des gammes Pompes à chaleur, Eau chaude sanitaire, Centrales double flux, pour lesquels les frais de port seront facturés à leur valeur réelle.*
- *Partiel du fait du client : Si une demande de livraison partielle du fait du client, sur une commande remplissant les conditions du franco, est inférieure au franco, Aldes facturera des frais de port afférent à cette livraison suivant le barème ci-dessus.*

Le minimum de facturation

➔ **Pour toute commande d'un montant inférieur à 150 euros net H.T., il sera facturé 15 euros H.T. pour frais de gestion.**

Pour plus d'information sur nos conditions de livraison : www.aldes.fr/conditions-de-livraison

Le saviez-vous ?

x8

L'air intérieur est jusqu'à 8 fois plus pollué que l'air extérieur

2x

Un enfant inhale 2 fois plus de polluants qu'un adulte

25%

25% de la population souffre d'allergies

90%

Nous passons 90% de notre temps dans des lieux clos

Mais d'où viennent les polluants de l'air intérieur ?

Des équipements du logement

Revêtement de sols, peintures, vernis, colles, isolation, ameublement...



De l'activité humaine

Cuisine, tabac, humidité/vapeur d'eau, produits d'entretien, véhicule dans un garage attenant...



De l'air extérieur

Gaz d'échappement, proximité d'activités industrielles ou agricoles, pollens, bactéries, particules fines PM2.5 et PM10...



Le besoin de qualité d'air intérieur

Pour la santé des occupants

Une mauvaise qualité d'air intérieur peut entraîner :

- Maux de tête et irritation des yeux, du nez et de la gorge
- Troubles de concentration
- Mauvais sommeil
- Allergies
- Problèmes de santé

Pour le bâti

Dans des logements de plus en plus étanches une mauvaise qualité d'air intérieur peut entraîner :

- Humidité / Condensation
- Dégradation
- Moisissures

Il est nécessaire de ventiler

- **Obligatoire** dans le neuf (Arrêté du 24 mars 1982 pour les logements)
- **Indispensable** en rénovation (à l'occasion de travaux d'amélioration de la performance énergétique : isolation, nouveau système de chauffage, changement des fenêtres...)

Pas de rénovation sans ventilation !

Nouveaux linéaires

Retrouvez une offre complète pour couvrir une installation de VMC simple flux en construction ou en rénovation.

- Extraction ponctuelle
- VMC Autoréglable
- VMC Hygroréglable
- VMC à détection multi-polluants
- Réseaux plastiques

Guides de choix et actualités sur les nouveautés

aldes | Au cœur du bâtiment

La facture de chauffage réduite jusqu'à 200 € par an*

VMC EasyHOME Hygro
La solution RE2020 pour lutter contre l'humidité ambiante

1. CHOISISSEZ

VMC	Niveau RE2020	Modèle	Fonct. & Composés DT	Cote DT
TRÈS BASSE CONSOMMATION				
7	7	EasyHOME Hygro Prémixte 400	Extraction + Chauffage	1102001
6	6	EasyHOME Hygro Prémixte 400	Extraction	1102000
7	7	EasyHOME Hygro Prémixte 400	Extraction + Chauffage	1102004
4	4	EasyHOME Hygro Prémixte 400	Extraction	1102003
BASSE CONSOMMATION				
4	4	EasyHOME Hygro Prémixte 400	Extraction	1102002
4	4	EasyHOME Hygro Prémixte 400	Extraction	1102005

2. COMPLÉTEZ

- Kit Bahis Curve
- Système tubaire
- Réseau
- Entrées d'air hygroréglables
- Accessoires

Easyquote
l'application qui vous facilite les devis
Votre devis en 2 clics VMC, ECS et PAC
Téléchargez gratuitement

DÉCOUVREZ LE CATALOGUE EN FLASHANT LE QR CODE



Frontons d'aide à la sélection



Nouveaux packagings : un support de communication et d'information à part entière

Totem offre VMC



Outils d'aide à la vente : un stop rayon et un leaflet sur les économies d'énergie



Logiciel Aldes



EasyQuote

Une estimation fiable de vos projets en 3 clics.

- **Précis** : estimatif à + ou -5% du prix réel
- **Rapide** : En moins de 5 minutes, estimez le coût de votre projet VMC et PAC
- **Simple** : En seulement 3 étapes
- **Multi plateformes** : Disponible sur PC, tablette et smartphone



Pour accéder à
la page produit,
scannez le QR Code



 **aldes**

**Au cœur
du bâtiment**

PURIFICATION D'AIR



Alana™

DOMAINES D'APPLICATION



- Résidentiel individuel et collectif
- Locaux tertiaires : bureaux, salle d'attente, salle de classe, magasin, chambre d'hôtel ou de maison de retraite, etc

	Références	Désignation	Cond.	Famille remise	Prix tarif HT	Stock Aldes
	10900100	PURIFICATEUR AIR 230V (pose murale ou sur pieds)	1	27	758,10 €	✓

PRÉCONISATIONS D'INSTALLATION

Mise en œuvre murale ou sur pied : kit de fixation et pieds fournis.
Alimentation 230/110 V & 50/60 Hz ou sur prise traditionnelle.

ALANA™ mural ou sur pieds



DURÉE DE VIE - MAINTENANCE

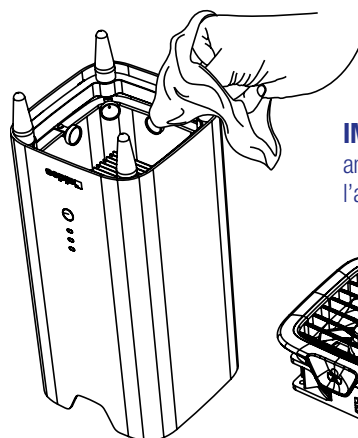

IMPORTANT : Filtre nettoyable à sec une fois par an avec la brosse fournie. Un signal lumineux sur l'appareil prévient du besoin de nettoyage du filtre.

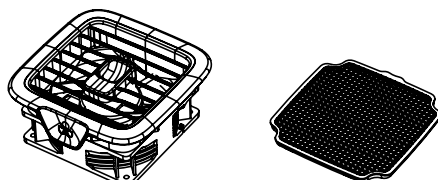



VENTILATION SIMPLE FLUX

La gamme EasyHOME, c'est :

- des systèmes faciles à installer
- des caissons VMC ultra silencieux
- des produits de qualité, garantis jusqu'à 5 ans⁽¹⁾

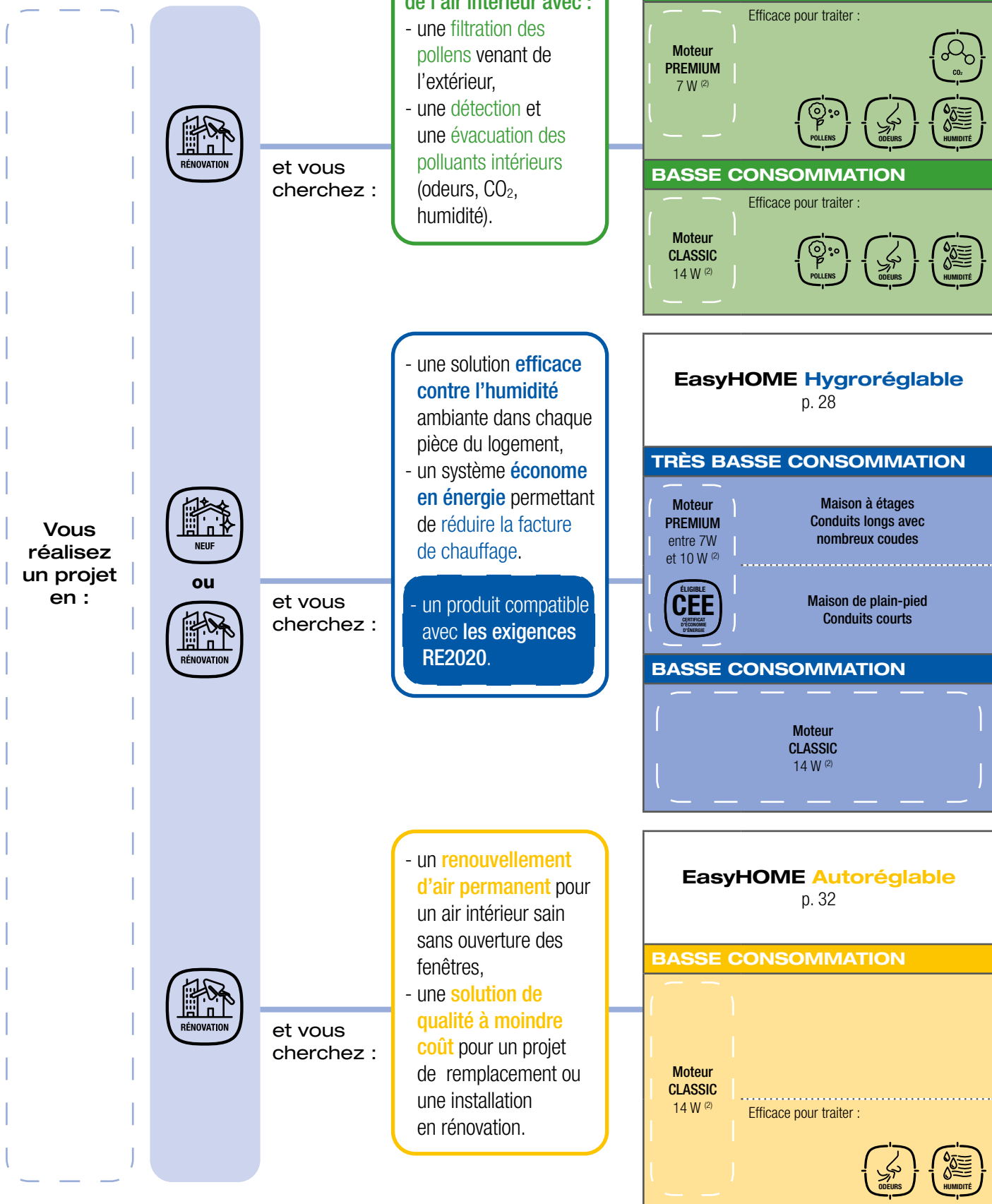

EasyHOME Multi Polluants
p. 26

TRÈS BASSE CONSOMMATION

Efficace pour traiter :

Moteur PREMIUM
7 W ⁽²⁾



CO₂



POLLENS



ODEURS



HUMIDITÉ

BASSE CONSOMMATION

Efficace pour traiter :

Moteur CLASSIC
14 W ⁽²⁾



POLLENS



ODEURS



HUMIDITÉ

EasyHOME Hygroréglable
p. 28

TRÈS BASSE CONSOMMATION

Moteur PREMIUM
entre 7W et 10 W ⁽²⁾

Maison à étages
Conduits longs avec nombreux coudes

ÉLIGIBLE
CEE
CERTIFICAT D'ÉCONOMIE D'ÉNERGIE

Maison de plain-pied
Conduits courts

BASSE CONSOMMATION

Moteur CLASSIC
14 W ⁽²⁾

EasyHOME Autoréglable
p. 32

BASSE CONSOMMATION

Moteur CLASSIC
14 W ⁽²⁾

Efficace pour traiter :



ODEURS



HUMIDITÉ

⁽¹⁾ Concerne les gammes Hygroréglable et Autoréglable

⁽²⁾ Consommation pour un F4 avec une salle de bain et un WC

aldes .fr

Catalogue Les Essentiels 2024

Rénovation

COMBLES

MULTI-INSTALLATION
faux-plafond, espaces réduits et combles

TRÈS BASSE CONSOMMATION

EasyHOME PureAIR Compact Premium
jusqu'à 4 sanitaires



BASSE CONSOMMATION

EasyHOME PureAIR Classic
jusqu'à 4 sanitaires



EasyHOME PureAIR Compact Classic
jusqu'à 4 sanitaires



RE 2020

Neuf

COMBLES

MULTI-INSTALLATION
faux-plafond, espaces réduits et combles

TRÈS BASSE CONSOMMATION

EasyHOME Hygro Premium HP+
jusqu'à 7 sanitaires



EasyHOME Hygro Compact Premium HP+
jusqu'à 6 sanitaires



EasyHOME Hygro Premium MW'
jusqu'à 7 sanitaires



EasyHOME Hygro Compact Premium MW'
jusqu'à 4 sanitaires



BASSE CONSOMMATION

EasyHOME Hygro Classic
jusqu'à 4 sanitaires



EasyHOME Hygro Compact Classic
jusqu'à 4 sanitaires



Rénovation

COMBLES

MULTI-INSTALLATION
faux-plafond, espaces réduits et combles

BASSE CONSOMMATION

EasyHOME Auto
jusqu'à 4 sanitaires



EasyHOME Auto Compact
jusqu'à 4 sanitaires



EasyHOME AutoSENS
jusqu'à 4 sanitaires



Activation automatique du boost par détection d'odeurs et d'humidité

Rénovation

EasyHOME PureAIR

PRÉSENTATION



Installation et avantages en images

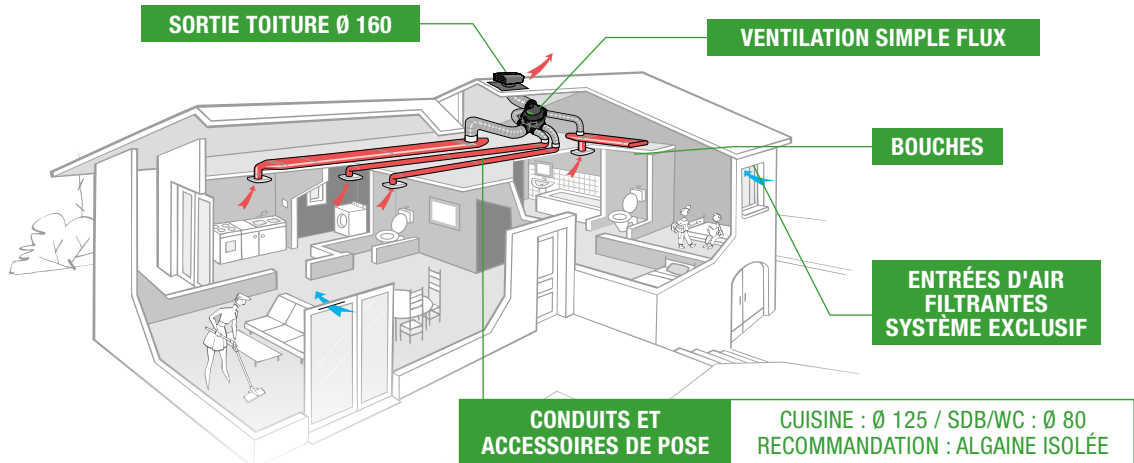

CARACTÉRISTIQUES



Combles



Compact



Application

- Rénovation
- Raccordement de 1 cuisine et jusqu'à 4 sanitaires

Description

- Capteurs multi-polluants : l'air intérieur est extrait afin de libérer l'air de la maison du CO₂, des COV et de l'humidité
- **Classic** : 2 polluants détectés (COV, H₂O), motorisation basse consommation
- **Premium** : 3 polluants détectés (CO₂, COV, H₂O), motorisation très basse consommation
- Filtration de l'air entrant pour une qualité optimale
- Kits : inclus 3 bouches design ColorLINE® (1 WC PRES Ø 80 mm, 1 BAIN Ø 80 mm et 1 CUISINE Ø 125 mm, manchettes et raccords) + 4 entrées d'air filtrantes AirFILTER®

GUIDE DE CHOIX



MODÈLES		Installation	Polluants détectés	Consommation	Sanitaires Max. (bouches)	Dimensions H x L x P (mm)	Classe ERP	Références
	EasyHOME PureAIR Compact Premium	Multi-positions	H ₂ O COV CO ₂	Très basse consommation	4	460 x 459 x 187		KIT : 11033060
	EasyHOME PureAIR Compact Classic			Basse consommation	4	460 x 459 x 187	< 30 W*	KIT : 11033058
	EasyHOME PureAIR Classic	Combles	H ₂ O COV	Basse consommation	4	284 x 294 x 343	< 30 W*	KIT : 11033056

Idéal en rénovation : 1 raccord refoulement 160/125 est inclus dans les kits Classic. Raccords EasyCLIP pour gaine souple en sus : voir page 32 (Auto).
*Conforme au règlement d'éco-conception 1253/2014 et exclu du règlement d'étiquetage énergétique 1254/2014 car puissance max <30W.

EasyHOME PureAIR

	Références	Désignation	Cond.	Famille remise	Prix tarif HT	Stock Aides
	11033056	Kit EasyHOME PureAIR Classic	24	27	600,49 €	✓
	11033058	Kit EasyHOME PureAIR Compact Classic	16	27	681,86 €	✓
	11033060	Kit EasyHOME PureAIR Compact Premium	16	27	1 010,43 €	✓

Accessoires

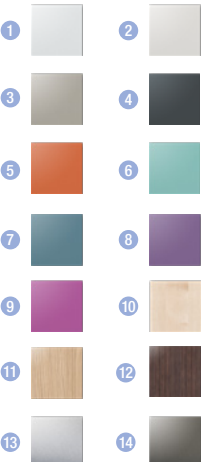
	Références	Désignation	Cond.	Famille remise	Prix tarif HT	Stock Aides
BOUCHES						
	11022156	Kit ColorLINE® Ø 80 mm - BLANC (support + plaque. Manchette non incluse)	18	01	26,16 €	✓
	11022157	Kit ColorLINE® Ø 125 mm - BLANC (support + plaque. Manchette non incluse)	18	01	32,24 €	✓
	11022158	Support plaque ColorLINE® Ø 80 mm - BLANC	18	01	14,83 €	✓
	11022159	Support plaque ColorLINE® Ø 125 mm - BLANC	18	01	16,79 €	✓
	11022074	Manchette Trident Ø 80 mm - Compatible Optiflex	70	01	11,74 €	✓
	11033007	Manchette Trident Ø 125 mm - Universelle	360	01	14,83 €	✓
	11022160	Plaque ColorLINE® - GRIS 1	58	01	24,51 €	✓
	11022161	Plaque ColorLINE® - GRÈGE 2	58	01	24,51 €	✓
	11022162	Plaque ColorLINE® - TAUPE 3	58	01	24,51 €	✓
	11022163	Plaque ColorLINE® - ANTHRACITE 4	58	01	24,51 €	✓
	11022164	Plaque ColorLINE® - PAPRIKA 5	58	01	24,51 €	✓
	11022165	Plaque ColorLINE® - BLEU LAGUNE 6	58	01	24,51 €	✓
	11022166	Plaque ColorLINE® - BLEU TURQUOISE 7	58	01	24,51 €	✓
	11022167	Plaque ColorLINE® - PRUNE 8	58	01	24,51 €	✓
	11022168	Plaque ColorLINE® - FUCHSIA 9	58	01	24,51 €	✓
	11022169	Plaque ColorLINE® - BOIS BLANC 10	58	01	67,16 €	✓
	11022170	Plaque ColorLINE® - CHÊNE 11	58	01	67,16 €	✓
	11022171	Plaque ColorLINE® - WENGÉ 12	58	01	67,16 €	✓
	11022172	Plaque ColorLINE® - ALU BROSSÉ 13	58	01	67,16 €	✓
	11022173	Plaque ColorLINE® - TITANE 14	58	01	67,16 €	✓
11022174	Plaque ColorLINE® - PERSONNALISABLE	58	01	24,51 €	✓	

Entrées d'air filtrantes

	Références	Désignation	Cond.	Famille remise	Prix tarif HT	Stock Aides
	11011585	Kit AirFILTER®	24	27	76,12 €	✓
	11011584	Filtre Pollens AirFILTER®	56	27	26,15 €	✓

Réseaux

	Références	Désignation	Cond.	Famille remise	Prix tarif HT	Stock Aides
	11091619	Filet de 6 m ALGAINE isolée 25 mm - Ø 80 mm	35	01	54,81 €	✓
	11091621	Filet de 6 m ALGAINE isolée 25 mm - Ø 125 mm	20	01	69,66 €	✓
	11091623	Filet de 6 m ALGAINE isolée 25 mm - Ø 160 mm	15	01	120,60 €	✓

Sorties toiture

	Références	Désignation	Cond.	Famille remise	Prix tarif HT	Stock Aides
	11022092	Sortie toiture STR ardoise Ø 160 mm - Haute perf., idéale RE2020	8	01	98,15 €	✓
	11022093	Sortie toiture STR tuile Ø 160 mm - Haute perf., idéale RE2020 1	12	01	98,15 €	✓
	11030145	Sortie toiture Ø 160 mm pour tuile fort galbe 2	32	01	172,26 €	
	11052039	Grille carrée AWA251 300 X 300 CFG 3	90	10	118,32 €	✓
	11053757	MTF3 300 X 300 / Ø 160 mm PLENUM PA CFG	20	10	87,72 €	✓
	11052242	Grille ronde AR637 FO - Ø 200 mm CFG 4	100	10	182,58 €	✓
	11093506	RCC GALVA - Ø 200 / 160 mm	80	22	19,99 €	✓
	11093066	RF GALVA - Ø 200 mm	54	22	9,25 €	✓

EasyHOME Hygro



PRÉSENTATION



Installation et avantages en images

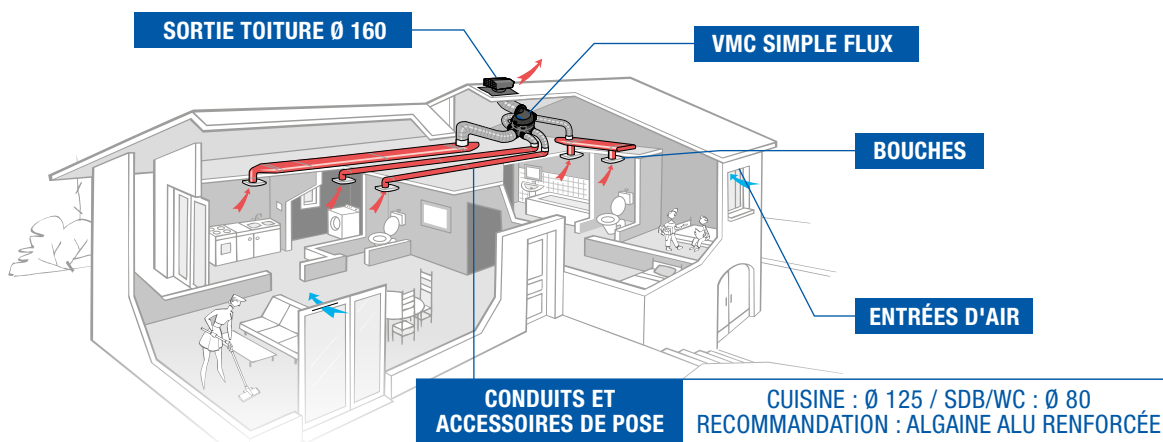

CARACTÉRISTIQUES



Combles



Compact















Application

- Neuf et rénovation
- Raccordement de 1 cuisine et jusqu'à 7 sanitaires en version Combles et jusqu'à 6 sanitaires en version Compact

Description

- Débits extraits régulés par les bouches hygroréglables en fonction de l'humidité ambiante
- Hygro Classic : version basse consommation en modèle entrée de gamme
- Hygro Premium MW : version très basse consommation éligible CEE
- Hygro Premium HP+ : idéal pour maisons neuves avec installations et réseaux complexes.
- Compatible multi-conduits : réseau souple Algaïne, semi-rigide Optiflex ou rigide Minigaine
- Simple à intégrer : < 19 cm et ultra rapide à poser en version Compact
- Kits : inclus 3 bouches Bahia Curve (1 WC PRES Ø 80 mm, 1 BAIN Ø 80 mm et 1 CUISINE Ø 125 mm, manchettes et raccords)

GUIDE DE CHOIX

MODÈLES	Installation	Consommation	Consommation moyenne	Sanitaires max (bouches)	Classe ERP	Éligible au CEE	Références
 EasyHOME Hygro Classic	Combles 	Basse consommation	20,5 W-Th-C	4	< 30 W**	-	Groupe : 11033030 Kit : 11033031
 EasyHOME Hygro Premium MW*		Très basse consommation	7,2 W-Th-C	7		•	Groupe : 11033033 Kit : 11033034
 EasyHOME Hygro Premium HP+ Grands logements, réseaux complexes		Très basse consommation	9,9 W-Th-C	7		•	Groupe : 11033020 Kit : 11033021
 EasyHOME Hygro Compact Classic	Multi-positions < 19 cm 	Basse consommation	20,7 W-Th-C	4		-	Groupe : 11033048 Kit : 11033049
 EasyHOME Hygro Compact Premium MW		Très basse consommation	9,8 W-Th-C	4		•	Groupe : 11033050 Kit : 11033051
 EasyHOME Hygro Compact Premium HP+ Grands logements, réseaux complexes		Très basse consommation	9,9 W-Th-C	6		•	Groupe : 11033025 Kit : 11033026

Retrouvez les dimensions des groupes EasyHOME p.104.

* Fiche CEE BAR-TH-127. Modèles MW et HP+ uniquement. ** Conforme au règlement d'éco-conception 1253/2014 et exclu du règlement d'étiquetage énergétique 1254/2014 car puissance max <30W.

EasyHOME Hygro

	Références	Désignation	Cond.	Famille remise	Prix tarif HT	Stock Aides
EasyHOME Hygro						
	11033030	Groupe EasyHOME Hygro Classic	36	01	328,00 €	✓
	11033031	Kit EasyHOME Hygro Classic	24	01	530,00 €	✓
	11033033	Groupe EasyHOME Hygro Premium MW'	36	01	462,00 €	✓
	11033034	Kit EasyHOME Hygro Premium MW'	24	01	722,00 €	✓
	11033021	Kit EasyHOME Hygro Premium HP+	24	01	829,00 €	✓
EasyHOME Hygro Compact						
	11033048	Groupe EasyHOME Hygro Compact Classic	32	01	354,00 €	✓
	11033049	Kit EasyHOME Hygro Compact Classic	16	01	590,00 €	✓
	11033050	Groupe EasyHOME Hygro Compact Premium MW	32	01	494,00 €	✓
	11033051	Kit EasyHOME Hygro Compact Premium MW	16	01	771,00 €	✓
	11033026	Kit EasyHOME Hygro Compact Premium HP+	16	01	870,00 €	✓

Kit bouches Hygro

	Références	Désignation	Cond.	Famille remise	Prix tarif HT	Stock Aides
KITS BOUCHES POUR RESEAU SOUPLE ALGAINE (BOUCHE + MANCHETTE + COLLIER)						
	11033661	Kit Bahia Curve WC PRES W13 - Ø 80 mm	10	01	126,90 €	✓
	11033663	Kit Bahia Curve Bain/Cellier B21 - Ø 80 mm	10	01	109,65 €	✓
	11033664	Kit Bahia Curve Bain/WC F1-F5 BW21 - Ø 80 mm	60	01	159,60 €	✓
	11033665	Kit Bahia Curve Bain/WC F6-F7 BW22 - Ø 80 mm	60	01	159,60 €	✓
	11033666	Kit Bahia Curve Cuisine Push C21 - Ø 125 mm	60	01	177,00 €	✓
	11026011	Bouton poussoir VMC	84	01	23,00 €	✓

Entrées d'air

	Références	Désignation	Cond.	Famille remise	Prix tarif HT	Stock Aides
	11014238	Kit EHB 2 6-44 + auvent - Blanc	52	05	40,38 €	✓
	11014233	EHB 2 6-44 - Blanc	56	05	38,01 €	✓
	11014250	EHC 6-44 - Blanc	60	05	49,13 €	✓
	11011501	TM Blanc	5	04	10,51 €	✓
	11011893	Rallonge TM Blanc	5	04	6,92 €	✓
	11011584	Filtre Pollens AirFILTER®	56	27	26,15 €	✓

Réseaux

	Références	Désignation	Cond.	Famille remise	Prix tarif HT	Stock Aides
 Idéal neuf RE2020	11091619	Filet de 6 m Algaine isolée 25 mm - Ø 80 mm	35	01	54,81 €	✓
	11091621	Filet de 6 m Algaine isolée 25 mm - Ø 125 mm	20	01	69,66 €	✓
	11091623	Filet de 6 m Algaine isolée 25 mm - Ø 160 mm	15	01	120,60 €	✓
	11091648	Algaine alu renforcée Ø 80 mm (carton de 6 m)	1	01	52,50 €	
	11091649	Algaine alu renforcée Ø 125 mm (carton de 6 m)	1	01	76,50 €	
	11091658	Algaine alu isolée renforcée Ø 80 mm (carton de 6 m)	70	01	90,50 €	✓
	11091659	Algaine alu isolée renforcée Ø 125 mm (carton de 6 m)	40	01	117,70 €	✓

Sorties toiture

	Références	Désignation	Cond.	Famille remise	Prix tarif HT	Stock Aides
	11022092	Sortie toiture STR ardoise Ø 160 mm - Haute perf., idéale RE2020	8	01	98,15 €	✓
	11022093	Sortie toiture STR tuile Ø 160 mm - Haute perf., idéale RE2020 ①	12	01	98,15 €	✓
	11030145	STS 160 POUR TUILLE FORT GALBE ②	32	01	172,26 €	
	11052039	Grille carrée AWA 251 - 300 x 300 CFG ③	90	10	118,32 €	✓
	11053757	Plenum PA CFG pour grille AWA 251 - 300 x 300 - Ø 160 mm	20	10	87,72 €	✓
	11052242	Grille ronde AR637 F0 - Ø 200 mm CFG ④	100	10	182,58 €	✓
	11093506	RCC Galva - Ø 200 /160 mm	80	22	19,99 €	✓
	11093066	RF Galva - Ø 200 mm	54	22	9,25 €	✓

La RE2020

VÉRIFICATION OBLIGATOIRE DES INSTALLATIONS DE VENTILATION EN RÉSIDENTIEL

Depuis le 1^{er} janvier 2022, la RE2020 impose une vérification des systèmes de ventilation pour les bâtiments résidentiels neufs qui sont équipés d'un système de VMC de type autoréglable ou hygroréglable, simple flux et double flux.

Cette vérification permet ainsi de s'assurer que le système de ventilation assurera correctement sa fonction, essentielle dans des bâtiments dont l'enveloppe est de plus en plus étanche.

Le protocole ventilation RE2020* prévoit :

- Le recours à des vérificateurs **formés et certifiés**,
- La liste précise des **points de vérifications obligatoires** par type de système et de bâtiment, pour chacun des composants : caissons, entrée d'air, passage de transit, bouche d'extraction, rejet
- **Les règles de validation des appareils de mesures** afin d'assurer une mesure précise et des appareils étalonnés,
- **Les règles d'échantillonnages dans le cas du collectif** (ou MI groupée),
- Le contenu du **rapport**,
- Un **guide d'application** par point de contrôle pour aider à conclure à la conformité /non-conformité du point

* Protocole Ventilation RE 2020- Vérification, mesure des performances et exigences pour les systèmes de ventilation mécanique en résidentiel neuf – version juin 2022.

Qui peut faire la vérification des systèmes de ventilation en RE2020 ?

Un opérateur reconnu compétent c'est-à-dire :



2 types d'opérateurs sont prévus dans l'arrêté, soit un **opérateur de mesures indépendants**, soit un opérateur de mesure d'une entreprise ayant la responsabilité de l'ensemble du lot ventilation ou du système de ventilation de l'opération contrôlée.

Quelles sont les étapes de cette vérification ?

3 étapes clés :

La pré-inspection permet de faire l'état des lieux des éléments prévus dans l'étude thermique, dans l'étude aéraulique et d'en vérifier la cohérence. Une fois cette cohérence établie, la pré-inspection permet de faire le point de ce que le vérificateur va devoir contrôler dans le bâtiment, et de prévoir les éventuels échantillonnages de caissons et de logements à contrôler.

Les vérifications fonctionnelles se déroulent sur site, l'ensemble des composants du système de ventilation de l'échantillon retenu est vérifié : conformité avec l'étude, le système, le logement, la pièce.... Certains points contrôlés assurent le bon fonctionnement à l'installation mais d'autres prévoient l'évolution dans le temps, en exigeant par exemple des conditions d'accès pour faciliter la maintenance

Les mesures fonctionnelles se déroulent sur site, avec des modes opératoires détaillées dans le protocole RE2020 et des appareils de mesures précis, étalonnés régulièrement, et dont l'incertitude est connue.

Pour les installations de simple flux hygroréglables, des mesures de pression sont exigées. En simple flux ou double flux autoréglables, on fera des mesures de débit.

Au total 36 points de contrôle sont obligatoires pour un système simple flux hygro en maison individuelle et près de 40 en habitat collectif.

Un seul point de contrôle obligatoire non conforme va conclure à une non-conformité de l'installation.

En quoi Aldes peut vous aider ?

Aldes vous accompagne tout au long du projet.

En amont, via la formation des bureaux d'études sur nos outils de dimensionnements, des installateurs sur les spécificités de pose en RE2020.

Post-installation grâce à des documents élaborés pour vous aider lors de vos contrôles.

Des logiciels de dimensionnement simples et intuitifs

(voir "Le dimensionnement en Simple Flux Hygro Régulé Maison Individuelle")...



Une fiche de réception interactive qui vous accompagne étape par étape pour votre pré-contrôle. Aldes fournit également des recommandations et des bonnes pratiques pour garantir la conformité des installations avant le passage du vérificateur certifié.

Un recto/verso imprimable qui reprend la liste des points de contrôle pour une vérification plus aisée sur site. Elle est disponible dans les conditionnements des VMC EasyHOME pour vous guider.

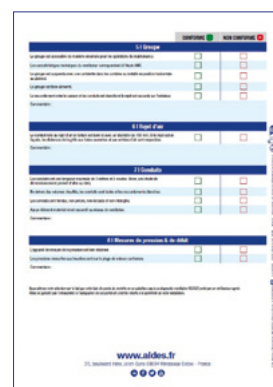

Une offre complète spéciale RE2020.



EasyHOME Hygro Premium HP+



EasyHOME Hygro Compact Premium HP+



Conduits souples Algaine alu isolée renforcée

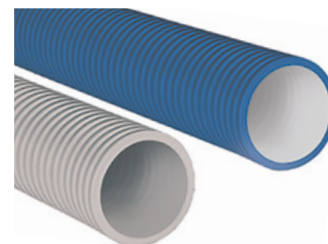

Conduits semi-rigides Optiflex

Pour aller plus loin :

Vous cherchez des infos sur le protocole et la RE2020 ?

- le site officiel RT-RE bâtiment
[RE2020 - Le site "www.RT-batiment.fr" devient le site "RT-RE-batiment.developpement-durable.gouv.fr/](http://www.RT-batiment.fr)
- Voici le lien vers le protocole
https://rt-re-batiment.developpement-durable.gouv.fr/IMG/pdf/protocole_ventilation_re2020_v2.pdf
- Et le lien vers la Foire Aux Questions officielle sur le sujet, ou vous trouverez plein de réponses à vos questions ou à celles de vos interlocuteurs
[Vérification des systèmes de ventilation - Le site "www.RT-batiment.fr" devient le site "RT-RE-bâtiment" \(developpement-durable.gouv.fr\)](http://www.RT-batiment.fr)

EasyHOME Auto

CARACTÉRISTIQUES



Combles



Compact



Application

- Rénovation et remplacement
- Raccordement de 1 cuisine et jusqu'à 4 sanitaires

Description

- Renouvellement d'air constant
- Simple à intégrer : < 19 cm et ultra rapide à poser en version Compact
- Inclus 3 bouches design ColorLINE® ou BIP selon modèle (1 WC Ø 80 mm, 1 Bain Ø 80 mm et 1 Cuisine Ø 125 mm)

• NOUVEAUTÉS :

- Kit EasyHOME AutoSENS Compact, solution de ventilation simple flux extra-plate réactive contre la buée et les odeurs

	Références	Désignation	Cond.	Famille remise	Prix tarif HT	Stock Aides
EasyHOME Auto Combles						
	11026031	Groupe EasyHOME Auto (inclus 2 régulateurs)	36	01	147,00 €	✓
	11026032	Kit EasyHOME Auto + BIP (inclus 2 régulateurs)	24	01	162,74 €	✓
	11026033	Kit EasyHOME Auto + ColorLINE® (inclus 2 régulateurs)	24	01	176,13 €	✓
EasyHOME Auto Compact						
	11026034	Groupe EasyHOME Auto Compact (inclus 2 régulateurs)	28	01	237,00 €	✓
	11026035	Kit EasyHOME Auto Compact + BIP (inclus 2 régulateurs)	16	01	263,68 €	✓
	11026036	Kit EasyHOME Auto Compact + ColorLINE® (inclus 2 régulateurs)	16	01	279,13 €	✓
EasyHOME AutoSENS Compact						
	11026045	Kit EasyHOME AutoSENS + ColorLINE® Détection antibuée et antiodeur automatique	1	01	307,97 €	✓

Accessoires

	Références	Désignation	Cond.	Famille remise	Prix tarif HT	Stock Aides
BOUCHES POUR KIT AUTO + BIP						
	11026040	Kit complémentaire WC AUTO + BIP	10	01	15,66 €	✓
	11026041	Kit complémentaire BAIN AUTO + BIP	10	01	15,66 €	✓
BOUCHES POUR KIT AUTO + ColorLINE®						
	11022156	Kit ColorLINE® Blanc Ø 80 mm (support + plaque. Manchette non incluse)	18	01	26,16 €	✓
	11022074	Manchette trident Ø 80 mm compatible OPTIFLEX	70	01	11,74 €	✓
	11026042	Régulateur WC Auto EasyHOME	1	01	12,26 €	
	11026043	Régulateur BAIN Auto EasyHOME	1	01	12,26 €	
AUTRES ACCESSOIRES						
	11022030	Inverseur VMC	84	01	14,00 €	✓
	11033011	EasyCLIP raccord + collier Ø 80 mm ALGAINE	120	01	10,00 €	✓
	11033010	EasyCLIP raccord + collier Ø 125 mm ALGAINE	30	01	11,00 €	✓
	11033016	EasyCLIP raccord + collier Ø 160 mm ALGAINE	30	01	21,00 €	✓

Entrées d'air

	Références	Désignation	Cond.	Famille remise	Prix tarif HT	Stock Aides
	11011568	Kit EMMA 33DB - Blanc	10	04	8,12 €	✓
	11011539	Kit EA30 Standard 37DB - Blanc	10	04	23,18 €	✓
	11011580	Kit EA45 - Blanc	10	04	24,62 €	✓

Réseaux

	Références	Désignation	Cond.	Famille remise	Prix tarif HT	Stock Aides
	11091601	Filet de 10 m Algaine Standard - Ø 80 mm	40	01	35,86 €	✓
	11091603	Filet de 10 m Algaine Standard - Ø 125 mm	18	01	52,03 €	✓
	11091621	Filet de 6 m Algaine Isolée 25 mm - Ø 125 mm (rejet)	20	01	69,66 €	✓

Sorties toiture

	Références	Désignation	Cond.	Famille remise	Prix tarif HT	Stock Aides
	11022042	Sortie chatière brune + plaque PB	24	01	137,50 €	✓
	11026025	Raccord refoulement - Ø 160/125 mm	36	01	10,00 €	

EasyHOME Auto : Conforme au règlement d'éco-conception 1253/2014 et exclu du règlement d'étiquetage énergétique 1254/2014 car puissance max <30W.

Recommandations

RÈGLES D'OR DE LA VENTILATION

(Arrêté du 24 mars 1982 pour les logements)

- La ventilation fonctionne **24h/24** et 365 jours par an.
- L'air neuf entre par les pièces de vie (séjour et chambre) et **ressort par les pièces techniques (cuisine, bain et WC)**.
- **Le débit de l'air extrait est conforme à la réglementation** (ou conforme à l'avis technique dans le cas de la ventilation hygroréglable).

MONTAGE



3 règles à respecter concernant les entrées d'air :

- Poser en haut des fenêtres, le flux d'air est orienté vers le haut.
- Respecter les dimensions des mortaises pour assurer le passage de l'air.
- Veiller à la cohérence bouches-entrées d'air (autoréglable, hygroréglable, gaz...)

3 règles à respecter concernant les bouches d'extraction :

- Au minimum à 1,80 m du sol. Le centre des bouches d'extraction doit être placé à au moins 20 cm des angles, des parois et plafonds.
- La commande de débit doit être entre 0,90 et 1,30 m du sol (le cas échéant).
- S'assurer de l'étanchéité du raccordement bouche + manchette + gaine (RT flex ou bande adhésive).



3 règles à respecter concernant les ventilateurs en maison individuelle :

- Doit être suspendu, si possible au-dessus d'une pièce technique (sauf modèles Compact montés sur silent blocs).
- Utiliser une sortie de toit spéciale VMC pour raccorder le rejet.
- Tendre les gaines souples et éviter les coudes pour limiter les pertes de charge.

ENTRETIEN

Grilles de ventilation

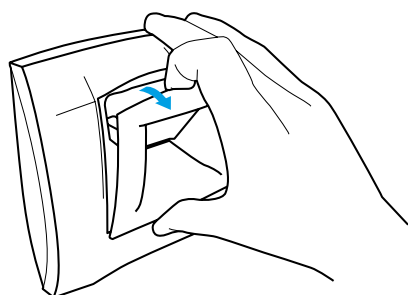

Nettoyer les bouches avec un chiffon humide tous les 6 mois.

Entrées d'air

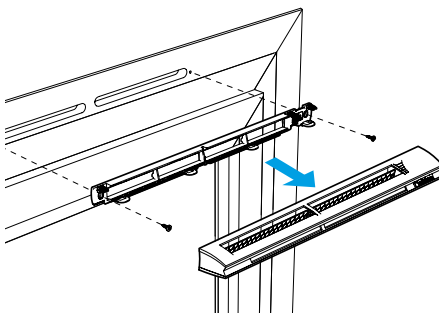

Pour un bon fonctionnement de votre installation, veillez à ce que les entrées d'air ne soient jamais obstruées. Il est conseillé de les nettoyer avec un chiffon humide 1 fois par an minimum.

Groupe de ventilation

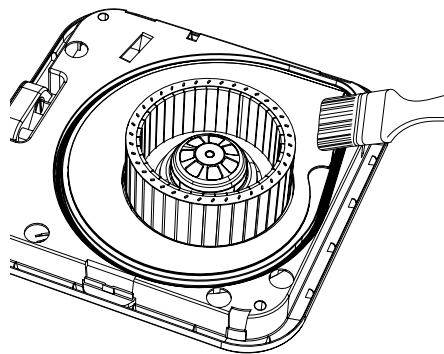

Dépoussiérer la roue du ventilateur avec un pinceau tous les 2 ans.

Extracteurs



GUIDE DE CHOIX EXTRACTEURS PERMANENTS

		Pièce de destination	Salle de bain, buanderie, WC Jusqu'à 7 m ²		Cuisine ou grande SDB Plus de 7 m ²	
		Conduit de refolement	< 10 m	< 12 m	< 5 m	
Manuel	Série I Interrupteur	Déclenchement du mode boost et retour en mode quotidien par interrupteur	INEA 100 I 11022380		-	
			INEA 100 H 11022381		INEA ECO SILENT 100 H 11022390	
Automatique	Série H Détection d'humidité	Déclenchement du mode boost par seuil d'humidité et retour temporisé en mode quotidien	INEA 100 H 11022381		INEA EXPERT 100 H 11022395	

GUIDE DE CHOIX EXTRACTEURS PONCTUELS

		Pièce de destination	Salle de bain, buanderie, WC Jusqu'à 7 m ²			Cuisine ou grande SDB Entre 7 et 12 m ²			Grande cuisine Plus de 12 m ²
Manuel	Série I Interrupteur	Déclenchement et arrêt par interrupteur	DESIGN 100 I 11022300	DECO 100 I 11022312 DECO ALU 100 I 11022315	GRAPHIC 100 I 11022370	DESIGN 125 I 11022304	DECO 125 I 11022318 DECO ALU 125 I 11022321	GRAPHIC 125 I 11022373	DESIGN 150 I 11022308
	Série T Arrêt temporaire	Déclenchement par interrupteur et arrêt temporisé	DESIGN 100 T 11022301	DECO 100 T 11022313 DECO ALU 100 T 11022316	GRAPHIC 100 T 11022371	DESIGN 125 T 11022305	DECO 125 T 11022319 DECO ALU 125 T 11022322	GRAPHIC 125 T 11022374	DESIGN 150 T 11022309
Automatique	Série H Détection d'humidité	Déclenchement par seuil d'humidité et arrêt temporisé	DESIGN 100 H 11022302	DECO 100 H 11022314 DECO ALU 100 H 11022317	GRAPHIC 100 H 11022372	DESIGN 125 H 11022306	DECO 125 H 11022320 DECO ALU 125 H 11022323	GRAPHIC 125 H 11022375	DESIGN 150 H 11022310
	Série P Détection de présence	Déclenchement par détection de présence et arrêt temporisé	DESIGN 100 P 11022303	-	-	DESIGN 125 P 11022307	-	-	DESIGN 150 P 11022311

EXTRACTEURS PERMANENTS



Inea

Inea eco silent

Inea expert

Description

- Renouvellement 24h/24 l'air de la pièce.
- Performance : évacuent en moins de 15 minutes l'air vicié*.
- Déclenchement du mode boost : manuel (modèle I) ou automatique (modèle H).
- Installation facile : compatibles conduits de refolement longs (jusqu'à 12 m).
- Silence : l'équivalent d'un chuchotement.

*En mode boost. Basé sur une hauteur sous plafond de 2,5 m et sur une surface au sol de 7 m².

Gamme Inea

	Références	Désignation	Cond.	Famille remise	Prix tarif HT	Stock Aides
	11022380	INEA 100 I	10	01	203,94 €	✓
	11022381	INEA 100 H	10	01	286,34 €	✓
	11022390	INEA ECO SILENT 100 H	6	01	318,27 €	✓
	11022395	INEA EXPERT 100 H	8	01	353,29 €	✓

EXTRACTEURS PONCTUELS

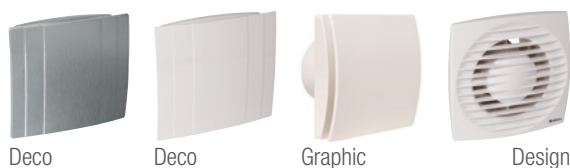

Description

- Renouvellement rapidement l'air de la pièce à un instant T.
- Déclenchement du mode boost :
 - Manuel : interrupteur (I), timer (T).
 - Automatique : détection d'humidité (H), détection de présence (P).
- Compatibilité petites et très grandes pièces : en fonction du diamètre choisi (100, 125 ou 150 mm).
- Installation facile : 4 vis seulement.
- Silence : l'équivalent d'un chuchotement.

Extraction ponctuelle

	Références	Désignation	Cond.	Famille remise	Prix tarif HT	Stock Aides
GRAPHIC						
	11022370	GRAPHIC 100 I	12	01	111,24 €	✓
	11022371	GRAPHIC 100 T	12	01	144,92 €	✓
	11022372	GRAPHIC 100 H	12	01	178,19 €	✓
	11022373	GRAPHIC 125 I	8	01	126,69 €	✓
	11022374	GRAPHIC 125 T	8	01	162,74 €	✓
	11022375	GRAPHIC 125 H	8	01	194,67 €	✓
DECO						
	11022312	DECO 100	12	01	108,15 €	✓
	11022313	DECO 100 T	12	01	138,02 €	✓
	11022314	DECO 100 H	5	01	169,95 €	✓
	11022318	DECO 125	6	01	123,60 €	✓
	11022319	DECO 125 T	2	01	154,50 €	✓
	11022320	DECO 125 H	6	01	187,46 €	✓
	11022315	DECO 100 ALU	2	01	154,50 €	✓
	11022316	DECO 100 T ALU	2	01	187,46 €	✓
	11022317	DECO 100 H ALU	2	01	216,30 €	✓
	11022321	DECO 125 ALU	2	01	169,95 €	✓
	11022322	DECO 125 T ALU	2	01	199,82 €	✓
	11022323	DECO 125 H ALU	2	01	233,81 €	✓
DESIGN						
	11022300	DESIGN 100	18	01	77,46 €	✓
	11022301	DESIGN 100 T	18	01	108,15 €	✓
	11022302	DESIGN 100 H	18	01	138,02 €	✓
	11022303	DESIGN 100 P	18	01	169,95 €	✓
	11022304	DESIGN 125	8	01	92,80 €	✓
	11022305	DESIGN 125 T	2	01	123,60 €	✓
	11022306	DESIGN 125 H	8	01	154,50 €	✓
	11022307	DESIGN 125 P	6	01	187,46 €	✓

Grille pour rejet d'air

	Références	Désignation	Cond.	Famille remise	Prix tarif HT	Stock Aides
	11001500	VPA 186 x 186 - Avec clapet anti retour	10	01	10,06 €	✓
	11001504	Grille ronde plastique GPA Ø 128 mm	90	01	4,44 €	✓
	11001505	Grille ronde plastique GPA Ø 160 mm	60	01	6,49 €	✓





Ventilateurs de conduits

Exemples d'application

- INLINE XS : sanitaires, buanderie, cave, cuisine...
- INLINE XPRO : cuisine, sanitaires, atelier, vestiaire, réfectoire, salle des fêtes...
- INLINE XSILENT : hôtel, école, crèche, bureaux, salle de réunion, cinéma, salle de sport.

GUIDE DE CHOIX

CHOIX DU DIAMÈTRE PAR DÉBIT MAX (M ³ /H)					
INLINE XS			INLINE XSILENT		
XS Ø 100	187	Réf. : 11022330	XSILENT Ø 100	240	Réf. : 11022350
XS Ø 125	280	Réf. : 11022331	XSILENT Ø 125	340	Réf. : 11022351
XS Ø 150	520	Réf. : 11022332	XSILENT Ø 150	555	Réf. : 11022352
XS Ø 160	520	Réf. : 11022333	XSILENT Ø 160	555	Réf. : 11022353
INLINE XPRO					
XPRO Ø 100	245	Réf. : 11022340			
XPRO Ø 125	350	Réf. : 11022341			
XPRO Ø 150	565	Réf. : 11022342			
XPRO Ø 160	565	Réf. : 11022343			

	Références	Désignation	Cond.	Famille remise	Prix tarif HT	Stock Aldes
INLINE - APPLICATION MAISON INDIVIDUELLE						
	11022326	INLINE 100	5	01	61,90 €	✓
	11022327	INLINE 125	12	01	85,18 €	✓
	11022328	INLINE 150	1	01	123,60 €	✓
INLINE XS - APPLICATION MAISON INDIVIDUELLE						
	11022330	INLINE XS 100	6	01	173,04 €	✓
	11022331	INLINE XS 125	6	01	216,30 €	✓
	11022332	INLINE XS 150	4	01	235,87 €	✓
	11022333	INLINE XS 160	4	01	242,05 €	✓
INLINE XPRO - APPLICATIONS TERTIAIRES						
	11022340	INLINE XPRO 100	4	01	212,18 €	✓
	11022341	INLINE XPRO 125	4	01	262,65 €	✓
	11022342	INLINE XPRO 150	4	01	345,05 €	✓
	11022343	INLINE XPRO 160	2	01	355,35 €	✓
INLINE XSILENT - APPLICATIONS TERTIAIRES						
	11022350	INLINE XSILENT 100	18	01	314,15 €	✓
	11022351	INLINE XSILENT 125	20	01	355,35 €	✓
	11022352	INLINE XSILENT 150	12	01	498,52 €	✓
	11022353	INLINE XSILENT 160	12	01	510,88 €	✓
ACCESSOIRES COMMUNS POUR VENTILATEURS INLINE						
	11022030	Inverseur VMC	84	01	14,00 €	✓
	11022358	Variateur de vitesse 1,5A	16	01	85,28 €	✓



VENTILATION DOUBLE FLUX

Gamme InspirAIR®



PRÉSENTATION



Découvrez la solution en images

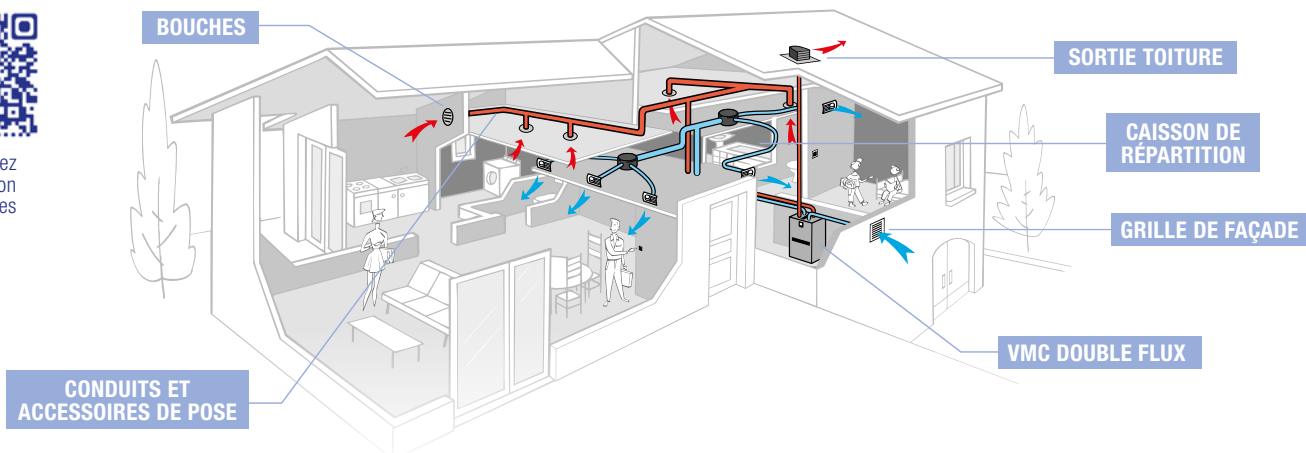

CARACTÉRISTIQUES



InspirAIR® Top 210



InspirAIR® Top



InspirAIR® Side

Application

- Neuf et rénovation

Description

- Système à récupération de chaleur
- Air neuf filtré et préchauffé
- Isolation des bruits extérieurs
- Autoréglable : débits d'air constants

GUIDE DE CHOIX



InspirAIR® Side Premium

InspirAIR® Side Classic

InspirAIR® Top Premium

InspirAIR® Top Classic

InspirAIR® Top 210

Dee Fly Modulo® Auto/HY

NANO AIR 50

	InspirAIR® Side Premium	InspirAIR® Side Classic	InspirAIR® Top Premium	InspirAIR® Top Classic	InspirAIR® Top 210	Dee Fly Modulo® Auto/HY	NANO AIR 50
MONTAGE	Plafond / Mural	Plafond / Mural	Mural	Mural	Mural	Plafond Combles isolées	À travers mur
TAILLE DU LOGEMENT	De 3 à 6 pièces humides	De 3 à 6 pièces humides	De 3 à 8 pièces humides	De 3 à 8 pièces humides	Jusqu'à 4 pièces humides	Jusqu'à 6 pièces humides	1
TYPE DE PROJET	Neuf (hors Side 150) Réno	Neuf Réno	Neuf Réno	Réno	Neuf Réno	Réno	
CLASSE ÉNERGÉTIQUE	A	A	A	A	A	A	≤30W
Aides Connect	•	○	•	○			
ÉLIGIBLE CEE ET MAPPRIMERÉNOV	• (hors Side 150)	• (hors Side 150)	•		•		

• de série
○ en option

* NF Auto : modèles InspirAIR® Top 210, InspirAIR® Top 300 Premium et InspirAIR® Top 450 Premium InspirAIR® Side 240 et 370 Classic ou Premium uniquement.
** Fiche CEE BAR-TH-125 : modèles InspirAIR® Top 210, InspirAIR® Top 300 Premium et InspirAIR® Top 450 Premium InspirAIR® Side 240 et 370 Classic ou Premium uniquement.

InspirAIR® Top 210



CARACTÉRISTIQUES

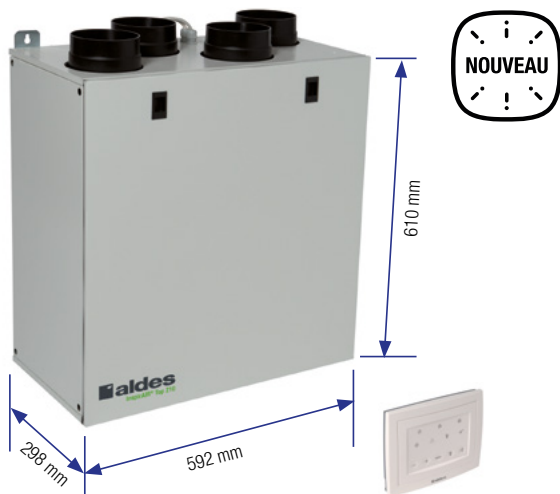

Application

- Ventilation double flux avec récupération de chaleur pour l'habitat résidentiel
- Neuf ou rénovation
- Éligible aides financières : CEE et MaPrimeRénov'

Description

- 1 taille : 210 m³/h
- 2 types de filtres : filtration ePM10 50% en insufflation, et filtres grossiers 65% en extraction
- Efficacité thermique certifiée > 92 % NF Auto
- Sonde d'humidité sur l'air extrait pour adapter automatiquement la ventilation à l'utilisation des occupants du logement et protéger le bâti.
- Jusqu'à 1 cuisine et 4 pièces humides
- Ultra compact : L 592 x l 298 x H 610 mm
- 23 kg
- Inclus dans le kit : télécommande précablée et siphon
- Pré-cablé, prêt à être installé, installable par une seule personne

La VMC double flux très haute efficacité la plus compacte du marché

Composition du kit

Désignation	InspirAIR® Top 210
Unité InspirAIR® Top 210 précablée	1 kit de fixation
Télécommande précablée	1
Tuyau d'évacuation des condensats	1
Filtre Pollens	1
Filtre Particules fines	1

Configuration des piquages

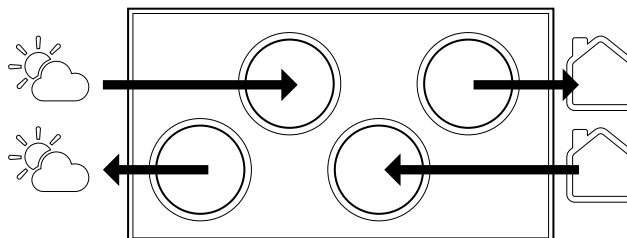

Le +

InspirAIR® Top 210 est éligible aux aides financières*. Faites-en profiter vos clients !



MaPrimeRénov'
Mieux chez moi, mieux pour la planète



- Centrale certifiée NF Auto
- Classe d'efficacité énergétique A selon RE 1254/2014

* Selon conditions de ressources, selon zone géographique concernée et offre du fournisseur d'énergie pour les CEE. Plus d'informations en page 108 et sur www.maprimerenov.gouv.fr et www.faire.gouv.fr

MISE EN SERVICE

Une mise en service en 4 étapes :

- 1- Vérification (raccordements et mise en œuvre),
- 2- Réglages (configuration du logement),

- 3- Mesures et tests fonctionnels (dépressions, débits, température, bypass),
- 4- Conseils et rapport de mise en service.

Références	Désignation	Cond.	Famille remise	Prix tarif HT	Stock Aides
11199015	Mise en service double flux maison individuelle	1	90	428,40 €	

InspirAIR® Top

CARACTÉRISTIQUES



Application

- Solution connectée de ventilation double flux avec récupération de chaleur pour l'habitat résidentiel
- Neuf ou rénovation
- Éligible aides financières : CEE et MaPrimeRénov' (modèles Premium uniquement)

Description

- 2 tailles : 300 et 450 m³/h
- 3 finitions : Classic, Premium, ou ERV :
 - Classic : filtres grossiers 65 % en insufflation, et extraction - Non certifié NF Auto
 - Premium : filtration ePM10 50% en insufflation, grossier 65% en extraction, connecté (AldesConnect® Box incluse) - Signal lumineux en face avant, certifié NF Auto
 - ERV : échangeur enthalpique (récupération d'humidité), filtration ePM10 50% en insufflation, grossier 65% en extraction, connecté (AldesConnect® Box incluse) - Signal lumineux en face avant, non certifié NF Auto
- Système de filtration haute performance avec recommandations de filtres personnalisés
- Performances thermiques et électriques références du marché
- Pilotage à distance par AldesConnect® avec l'utilisation d'AldesConnect® Box
- Mode radon exclusif
- Solution autoréglable
- Siphon et télécommande obligatoires pour la mise en service (inclus dans les kits InspirAIR® Top)

	Références	Désignation	Cond.	Famille remise	Prix tarif HT	Stock Aldes
InspirAIR® Top						
	11023496	Kit InspirAIR® Top 300 Classic + Télécommande + Siphon	1	01	3 640,02 €	✓
	11027108	Kit InspirAIR® Top 300 Premium + Télécommande + Siphon	1	01	4 026,27 €	✓
	11023497	Kit InspirAIR® Top 450 Classic + Télécommande + Siphon	1	01	4 817,31 €	✓
	11027109	Kit InspirAIR® Top 450 Premium + Télécommande + Siphon	1	01	5 147,94 €	✓
ACCESSOIRES DE POSE POUR InspirAIR® Top						
	11023483	Kit siphon InspirAIR® Top	1	01	65,42 €	✓
	11023484	Kit pieds InspirAIR® Top ①	1	01	374,85 €	
	11023485	Kit passage plafond InspirAIR® Top ②	1	01	215,25 €	
	11094633	OCTA Ø 160 mm + joint	11	22	186,66 €	✓
BATTERIES						
	11023225	Batterie de préchauffage BUS ③	10	01	693,19 €	✓
	11023486	BCA Interne InspirAIR® Top ④	1	01	374,85 €	✓
	11023487	BCA Post-chauffe InspirAIR® Top	1	01	960,75 €	✓
COMMANDES POUR InspirAIR® Top						
	11023479	Télécommande InspirAIR® Top ⑤	32	01	174,30 €	✓
	11023480	Télécommande InspirAIR® Top CO2 ⑤	1	01	659,40 €	✓
	11026011	Bouton poussoir VMC	84	01	23,00 €	✓
	11023386	AldesConnect® Box	34	27	260,10 €	✓
FILTRATION						
	11023490	Filtre poussière InspirAIR® Top	1	01	37,49 €	✓
	11023491	Filtre pollen InspirAIR® Top	1	01	70,14 €	✓
	11023492	Filtre particules InspirAIR® Top	1	01	76,44 €	✓
	11023493	Filtre particules fines - Poussière InspirAIR® Top	1	01	102,38 €	✓
	11023494	Filtre Bactéries + Poussière InspirAIR® Top	1	01	136,50 €	✓
	11023495	Filtre COV + Poussière InspirAIR® Top	1	01	205,80 €	✓

* NF Auto : modèles InspirAIR® Top 300 Premium et InspirAIR® Top 450 Premium uniquement. ** Fiche CEE BAR-TH-125 : modèles InspirAIR® Top 300 Premium et InspirAIR® Top 450 Premium uniquement. *** InspirAIR® Top 300 Classic, InspirAIR® Top 300 Premium, InspirAIR® Top 450 Classic, InspirAIR® Top 450 Premium.

InspirAIR® Side



CARACTÉRISTIQUES



Application

- Solution connectée de ventilation double flux avec récupération de chaleur pour l'habitat résidentiel
- Permet le renouvellement de l'air intérieur et la filtration de l'air neuf entrant
- Éligible aides financières : CEE et MaPrimeRénov'

Description

- 2 tailles : 240 (jusqu'à 100 m²) et 370 (jusqu'à 200 m²)
- 2 montages : faux-plafond ou vertical au mur
- **Classic** : autoréglable, filtres poussières et pollens de série. Non inclus : raccords Ø160 mm, berceau, télécommande
- **Premium** : autoréglable, filtres poussières et particules fines de série, modem AldesConnect® Box inclus

	Références	Désignation	Cond.	Famille remise	Prix tarif HT	Stock Aldes
InspirAIR® Side						
	11023310	InspirAIR® Side 240 Classic Droite	1	01	4 034,10 €	✓
	11023311	InspirAIR® Side 240 Classic Gauche	1	01	4 034,10 €	✓
	11023312	InspirAIR® Side 240 Premium Droite	1	01	4 846,80 €	✓
	11023313	InspirAIR® Side 240 Premium Gauche	1	01	4 846,80 €	✓
	11023314	InspirAIR® Side 370 Classic Droite	1	01	4 681,95 €	✓
	11023315	InspirAIR® Side 370 Classic Gauche	1	01	4 681,95 €	✓
	11023316	InspirAIR® Side 370 Premium Droite	1	01	5 658,45 €	✓
	11023317	InspirAIR® Side 370 Premium Gauche	1	01	5 658,45 €	✓

Accessoires

	Références	Désignation	Cond.	Famille remise	Prix tarif HT	Stock Aldes
ACCESSOIRES DE POSE POUR InspirAIR® Side						
	11023321	Trappe de finition aveugle ①	14	01	840,48 €	✓
	11023322	Berceau de montage ②	1	01	139,05 €	
	11023339	Nourrice ③	1	01	239,99 €	
	11023323	Caisson de repartition InspirAIR® Side SC240 ④	1	01	739,54 €	✓
	11023327	Caisson de repartition InspirAIR® Side SC370 ④	1	01	886,83 €	✓
	11098163	Raccord mâle Galva + Joint Ø 160 mm ⑤	55	22	12,14 €	✓
11023487	BCA Post-chauffe InspirAIR® Top	1	01	960,75 €	✓	

COMMANDES POUR InspirAIR® Side

	11026011	Bouton poussoir VMC	84	01	23,00 €	✓
	11023065	Commande pour InspirAIR® Classic	50	01	190,05 €	✓
	11023334	Télécommande multifonction 4V filaire	24	01	335,78 €	✓
	11023386	AldesConnect® Box ⑥	34	27	260,10 €	✓

FILTRES POUR InspirAIR® Side 240

	11023325	Filtre poussière InspirAIR® Side 240	24	01	49,98 €	✓
	11023340	Filtre pollen InspirAIR® Side 240	24	01	73,19 €	✓
	11023326	Filtre particules fines InspirAIR® Side 240	24	01	83,06 €	✓
	11023331	Filtre bactéries InspirAIR® Side 240	24	01	96,50 €	✓
	11023438	Filtre COV InspirAIR® Side 240	24	01	158,55 €	✓

FILTRES POUR InspirAIR® Side 370

	11023329	Filtre poussière InspirAIR® Side 370	24	01	53,13 €	✓
	11023341	Filtre pollen InspirAIR® Side 370	24	01	83,06 €	✓
	11023330	Filtre particules fines InspirAIR® Side 370	24	01	93,03 €	✓
	11023332	Filtre bactéries InspirAIR® Side 370	24	01	106,05 €	✓
	11023439	Filtre COV InspirAIR® Side 370	24	01	185,85 €	✓

Composer sa filtration sur mesure :

1- FILTRE POLLENS OBLIGATOIRE



2- FILTRE SECONDAIRE

- BACTÉRIES ou
- PARTICULES FINES ou
- COV



Dee Fly® Modulo

CARACTÉRISTIQUES



Application

- Solution de ventilation avec récupération de chaleur pour maisons individuelles en rénovation
- Spécial remplacement

Description

- 2 types de régulation : autoréglable ou HY. Constitué de deux parties, il répond à toutes les configurations d'installation (sol ou plafond)
- Télécommande 3 vitesses incluse (échangeur)

Références	Désignation	Cond.	Famille remise	Prix tarif HT	Stock Aldes
Dee Fly® Modulo AUTORÉGLABLE					
11023239	Moteur MV300-HE Micro-watt Auto Modulo	8	01	1 728,34 €	
11023240	Echangeur ES300-HE Auto CDE Modulo	2	01	2 102,23 €	✓
Dee Fly® Modulo HY					
11023244	Moteur MV250-HE Micro-watt HY Modulo	8	01	1 905,50 €	✓
11023154	Echangeur ES250-HE HY + CDE Modulo	2	01	2 305,14 €	✓
ACCESSOIRES COMMUNS POUR Dee Fly® Modulo					
11023144	Kit fixation sol ES300 ou MV300	20	01	107,10 €	✓
11023117	Lot 4 tiges M8x1M + écrou chevilles rond	1	80	58,80 €	
11023146	Lot 1 filtre G4 + 1 F7 ES300 AV Bypass	24	01	134,40 €	✓

Nano Air 50

CARACTÉRISTIQUES



Application

Ventilation avec récupération de chaleur pour maisons individuelles en rénovation

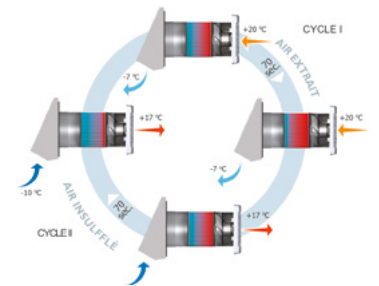

Références	Désignation	Cond.	Famille remise	Prix tarif HT	Stock Aldes
11023463	Nano Air 50	2	01	107,10 €	✓
11023297	Filtres (2 x G3) Nano Air 50	10	01	58,80 €	

Piloter et suivre la qualité d'air AldesConnect®

Simple et conviviale, AldesConnect® est une application qui permet de piloter et mesurer le confort d'un logement équipé d'une solution de purification d'air Aldes et la qualité de l'air respiré.

- Suivi en temps réel de la qualité de l'air intérieur, (avec sonde CO₂ placée dans la pièce de vie) et de son évolution au quotidien.
- 4 modes de programmation, pour adapter la purification d'air au rythme de vie des occupants (vacances, quotidien, cuisine, invités).
- Programmation simple et intuitive, heure par heure.
- Notifications alertant sur le niveau d'encrassement des filtres et la nécessité de les changer.







Le + **Idéal en avant-vente, le mode démo vous permettra de tester la qualité d'air extérieur de la localisation de votre chantier afin de choisir la solution la plus adaptée.**

Fonctionne avec InspirAIR® Side, InspirAIR® Top et EasyHOME PureAIR Connect.

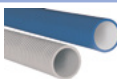
Téléchargement gratuit sur :





TABLEAU DE SYNTHÈSE DES KITS AVEC BOUCHE POUR DOUBLE FLUX

TYPOLOGIE CONDUIT		Algaïne Réseau flexible		Optiflex Réseau semi-rigide				Minigaine Réseau rigide	
									
Configuration		Kit 3 pièces humides et 4 pièces de vie	Kit supplémentaire pour l'ajout d'une pièce	Kit 3 pièces humides et 4 pièces de vie		Kit supplémentaire pour l'ajout d'une pièce		Kit 3 pièces humides et 4 pièces de vie	Kit supplémentaire pour l'ajout d'une pièce
TYPOLOGIE BOUCHES	EXTRACTION Bouches BIP et/ou BAP'SI	 KIT AUTO T3/T4 ALGAÏNE 11023228	BAP'SI KIT EXTRACTION SUPP. Ø125 ALGAÏNE 11023229	 KIT AUTO T3/T4 OPTIFLEX 11091966	BAP'SI KIT EXTRACTION SUPP. Ø125 OPTIFLEX 11091967	 KIT AUTO T3/T4 OPTIFLEX + COLORLINE Ø125 11091799	GRAPHIC 125 I 11022373	 KIT AUTO T3/T4 MINIGAINÉ 11023230	BAP'SI KIT EXTRACTION SUPP. Ø125 MINIGAINÉ 11023231
	INSUFFLATION Bouche BIO		KIT INSUFFLATION SUPP. Ø80 ALGAÏNE 11023116		KIT INSUFFLATION SUPP. Ø125 OPTIFLEX 11091968		GRAPHIC 125 T 11022374		KIT INSUFFLATION SUPP. Ø80 MINIGAINÉ 11023079
	EXTRACTION Bouches ColorLine	-	-	ColorLINE Ø80 KIT AUTO T3/T4 OPTIFLEX + COLORLINE Ø80 11091797	ColorLINE Ø125 KIT AUTO T3/T4 OPTIFLEX + COLORLINE Ø125 11091799	ColorLINE Ø80 KIT EXT/INS SUPP. Ø80 OPTIFLEX 11091798	ColorLINE Ø125 KIT EXT/INS SUPP. Ø125 OPTIFLEX 11091800	-	-
	INSUFFLATION Bouches ColorLine	-	-	-	-	-	-	-	-

KITS D'EXTRACTION ET INSUFFLATION POUR INSTALLATION DOUBLE FLUX

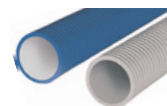
Kits pour réseau Optiflex



Références	Désignation	Cond.	Famille remise	Prix tarif HT	Stock Aides
KIT DE BASE POUR T3/T4					
	11091797 Kit DF Auto T3/T4 Optiflex + ColorLINE® Ø 80 pour double flux autoréglable Contient : 9 Raccords caisson Ø 90 mm 1 Manchette Optiflex longue 2x90 /DN 125 ① 1 Auto amplificateur cuisine 1 Kit ColorLINE® Ø 125 mm - Blanc ② 7 Easyclip Optiflex raccords souples Ø 90 mm ③ 7 Manchettes trident Ø 80 mm comp. Optiflex 7 Kits ColorLINE® Ø 80 mm - Blanc 2 Mr Modulo Ø 80 mm - 20-60 m³ / 12-35, 5CFM ④	1	01	460,41 €	✓
EXTRACTION / INSUFFLATION SUPPLÉMENTAIRE					
	11091798 Kit extraction / insufflation supplémentaire + ColorLINE® Ø 80 mm	1	01	55,62 €	✓



Kits pour réseau Algaïne

	Références	Désignation	Cond.	Famille remise	Prix tarif HT	Stock Aides
KIT DE BASE POUR T3/T4						
	11023228	Kit de base DF Auto T3/4 Algaïne pour double flux autoréglable - Contient : 1 Bouche cuisine à lamelles + auto amplificateur Ø 125 mm 4 2 BAP'Si Modulo Ø 125 mm 5 3 Manchettes trident Ø 125 mm 2 5 Bouches BIO Design rectangulaires Ø 80 mm 1 5 Manchettes trident H140 noires Ø 80 mm 3	30	01	243,00 €	✓
EXTRACTION SUPPLÉMENTAIRE						
	11023229	Kit extraction 1 BAP'Si + 1 manchette Ø 125 mm ALGAÏNE	54	01	72,00 €	✓
INSUFFLATION SUPPLÉMENTAIRE						
	11023116	Kit insufflation 1 BIO + 1 manchette Ø 80 mm ALGAÏNE	20	01	21,00 €	✓

Kits pour réseau Minigaine



	Références	Désignation	Cond.	Famille remise	Prix tarif HT	Stock Aides
KIT DE BASE POUR T3/T4						
	11023230	Kit de base DF Auto 3/4 EXTR Ø 125 mm/INSU Ø 80 mm Minigaine pour double flux autoréglable - Contient : 1 Bouche cuisine à lamelles + auto amplificateur Ø 125 mm 1 2 BAP'Si Modulo Ø 125 mm 2 3 Coudes mixtes pour bouches EQ 125 mm 3 5 Bouches BIO Design rectangulaires Ø 80 mm 4 5 Coudes mixtes EQ 80 mm 5	20	01	246,17 €	✓
EXTRACTION SUPPLÉMENTAIRE						
	11023231	Kit extraction extraction 1 BAP'Si + 1 coude mixte EQ Ø 125 mm Minigaine	27	01	73,54 €	✓
INSUFFLATION SUPPLÉMENTAIRE						
	11023079	Kit insufflation 1 BIO + 1 coude EQ 80 Minigaine	25	01	21,53 €	✓

ACCESSOIRES

	Références	Désignation	Cond.	Famille remise	Prix tarif HT	Stock Aides
	11022063	Lot 3 obturateurs BIO	100	01	8,33 €	✓
	11122009	ABSORB'SON RACCORD Ø 80 mm	210	01	29,36 €	✓
	11026002	Liaison acoustique cuisine Ø 125 mm	48	01	60,67 €	✓

COMPLÉTEZ VOTRE INSTALLATION AVEC LES RÉSEAUX ET CAISSONS DE RÉPARTITION ASSOCIÉS :

RÉSEAUX ET CAISSONS DE RÉPARTITION			
ALGAÏNE	MINIGAINÉ	CALOGAINÉ	OPTIFLEX
<p>P. 48</p>	<p>P. 49</p>	<p>Idéal en entrée et sortie de centrale P. 49</p>	<p>P. 50</p>



RÉSEAUX MAISON INDIVIDUELLE

GUIDE DE CHOIX

					 NOUVEAU
		ALGAINE PVC Standard	ALGAINE PVC Armée fibre	ALGAINE PVC Isolée	ALGAINE ALU Renforcée
Typologie		FLEXIBLE			
Longueurs		10 m 20 m	6 m	3 m 6 m 12 m	6 m
Diamètres		Ø 63 à Ø 200	Ø 80 à Ø 160	Ø 80 à Ø 200	Ø 80 et Ø 125
Isolant		-		25 ou 50 mm	-
Domaines d'application	Systèmes recommandés	SIMPLE FLUX			
	Volumes chauffés				
	Volumes non-chauffés	-		✓	-
	Rejet et prise d'air	-		✓	
Les +	Résistance	-		+	++
	Maîtrise pertes de charge	-		+	++
	Facilité d'installation	MANIABLE			
	Compatibilité espaces étroits	-	+ (version oblong)		

RÉNOVATION

NEUF

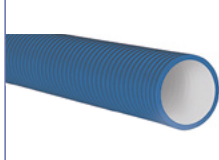

ALGAINE ALU
Isolée Renforcée

OPTIFLEX CIRCULAIRE
antistatique

OPTIFLEX CIRCULAIRE
Antibactérien
et antistatique

OPTIFLEX OBLONG
Antibactérien
et antistatique

MINIGAINE

CALOGAINE

SEMI-RIGIDE

RIGIDE

6 m

30 m
50 m

50 m

20 m

1 m
3 m

2 m

Ø 80 et Ø 125

Ø 90

132 x 52 mm
(Ø 90)100 x 40 mm (Ø 80)
200 x 60 mm (Ø 125)

Ø 160

25 mm

25 mm (si ajout isolant non inclus)

-

-

25 mm

-

SIMPLE FLUX

DOUBLE FLUX

✓

✓
(avec isolant)

-

-

✓

-

-

✓

++

+++

++

+++

++

RACCORDEMENT EN 1 CLIC

-

-

++

+++

-

Conduits souples renforcés Algaïne Alu



Description

- Plus de résistance à l'écrasement : des spires métalliques rapprochées et renforcées qui empêchent les pertes de charge accidentelles
- Plus de sérénité face aux aléas de chantier : un conduit intérieur en aluminium, permettant d'éviter les déchirements
- Une solution étanche et simple à installer : une installation protégée de la condensation, avec une isolation de 25 mm (version isolée uniquement) et une installation ultra rapide, avec les accessoires de raccordement associés
- Conforme aux exigences réglementaires RE2020

	Références	Désignation	Cond.	Famille remise	Prix tarif HT	Stock Aldes
	11091658	Algaïne alu isolée renforcée Ø 80 mm (carton de 6 m)	70	01	90,50 €	✓
	11091659	Algaïne alu isolée renforcée Ø 125 mm (carton de 6 m)	40	01	117,70 €	✓
	11091648	Algaïne alu renforcée Ø 80 mm (carton de 6 m)	1	01	52,50 €	
	11091649	Algaïne alu renforcée Ø 125 mm (carton de 6 m)	1	01	76,50 €	

Conduits souples Algaïne

	Références	Désignation	Cond.	Famille remise	Prix tarif HT	Stock Aldes
CONDUIT SOUPLE STANDARD ALGAINÉ						
	11091601	Filet de 10 m Algaïne standard - Ø 80 mm	40	01	35,86 €	✓
	11091603	Filet de 10 m Algaïne standard - Ø 125 mm	18	01	52,03 €	✓
	11091605	Filet de 10 m Algaïne standard - Ø 160 mm	15	01	77,66 €	✓
	11091198	Carton de 20 m Algaïne standard - Ø 80 mm	85	01	73,26 €	✓
	11091199	Carton de 20 m Algaïne standard - Ø 125 mm	46	01	104,61 €	✓
CONDUIT SOUPLE ALGAINÉ ISOLÉE 25 MM						
	11091619	Filet de 6 m Algaïne isolée - Ø 80 mm	35	01	54,81 €	✓
	11091621	Filet de 6 m Algaïne isolée - Ø 125 mm	20	01	69,66 €	✓
	11091623	Filet de 6 m Algaïne isolée - Ø 160 mm	15	01	120,60 €	✓
	11091614	Filet de 3 m Algaïne isolée - Ø 160 mm	24	01	52,92 €	✓
	11091184	Carton de 12 m Algaïne isolée - Ø 80 mm	1	01	91,80 €	✓
	11091185	Carton de 12 m Algaïne isolée - Ø 125 mm	24	01	120,60 €	✓
CONDUIT SOUPLE ALGAINÉ ISOLÉE 50 MM						
	11091641	Carton de 6 m Algaïne isolée 50 mm - Ø 80 mm	30	01	114,40 €	✓
	11091642	Carton de 6 m Algaïne isolée 50 mm - Ø 125 mm	1	01	137,50 €	✓
	11091643	Carton de 6 m Algaïne isolée 50 mm - Ø 160 mm	1	01	181,50 €	✓
CONDUIT SOUPLE STANDARD ARMÉ FIBRE ALGAINÉ						
	11091628	Filet de 6 m Algaïne FV - Ø 80 mm	20	01	59,40 €	✓
	11091630	Filet de 6 m Algaïne FV - Ø 125 mm	10	01	73,46 €	✓
	11091632	Filet de 6 m Algaïne FV - Ø 160 mm	8	01	109,89 €	✓
	11091693	Filet de 6 m Algaïne FV - OBL.100 x 40 mm (équivalent Ø 80 mm)	15	01	89,19 €	✓
	11091695	Filet de 6 m Algaïne FV - OBL.135 x 65 mm (équivalent Ø 125 mm)	15	01	140,70 €	✓
CAISSONS DE RÉPARTITION						
	11023194	Caisson répartiteur 1 Ø 160 mm + 1 Ø 125 mm + 6 Ø 80 mm	24	01	168,92 €	✓
	11023195	Caisson répartiteur 1 Ø 160 mm + 6 Ø 125 mm	36	01	168,92 €	✓

Conduits rigides isolés Calogaine

Application :

Réseau esthétique idéal en entrée et sortie de centrale

	Références	Désignation	Cond.	Famille remise	Prix tarif HT	Stock Aides
	11023210	Calogaine - Ø 160 mm - Barre 2M	6	01	99,50 €	✓
	11023209	Raccord à joints Calogaine	12	01	32,55 €	✓
	11023211	Coude 30° Calogaine - Ø 160 mm	24	01	23,59 €	✓
	11023212	Coude 45° Calogaine - Ø 160 mm	20	01	25,44 €	✓
	11023213	Coude 90° Calogaine - Ø 160 mm	12	01	40,07 €	✓

Conduits rigides Minigaine



Description :

- Intégration facile en faux plafond
- Résiste à l'écrasement, ne se déchire pas
- Qualité d'installation et résistance
- Esthétique en apparent

	Références	Désignation	Cond.	Famille remise	Prix tarif HT	Stock Aides
	CONDUIT RIGIDE PLASTIQUE MINIGAINE					
	11091102	Barre Minigaine 3 m EQ. 80 (100 x 40)	10	01	27,30 €	✓
	11023971	Barre Minigaine 3 m EQ.125 (200 x 60)	126	01	44,19 €	✓
	ACCESSOIRES MINIGAINE EQ.80 (100X40)					
1	11023017	Raccord droit EQ.80 (40 x 100) ①	250	01	2,20 €	✓
2	11023082	Raccord mâle LG 80 EQ.80 (40 x 100) ②	170	01	1,84 €	✓
3	11023976	Coude 90° vertical EQ.80 (40 x 100) ③	250	01	9,93 €	✓
4	11023977	Coude 90° horizontal EQ.80 (40 x 100) ④	150	01	10,51 €	✓
5	11023098	Bouchon Minigaine EQ.80 ⑤	1	01	8,46 €	✓
6	11023080	Bride Minigaine EQ.80 (40 x 100) ⑥	10	01	5,15 €	✓
7	11023008	Filet 2M raccord souple Minigaine EQ.80 ⑨	130	01	50,68 €	✓
	ACCESSOIRES MINIGAINE EQ.80 (100X40) POUR RACCORDER UNE BOUCHE Ø80 OU UN CONDUIT CIRCULAIRE Ø80					
8	11023002	Coude mixte vertical EQ.80 (40 x 100) ⑦	80	01	5,77 €	✓
9	11023978	Raccord mixte droit EQ.80 (40 x 100) ⑧	10	01	10,92 €	✓
10	11023046	Rallonge plastique Ø 80 mm LG 150 Blanc 9003 ⑩	45	01	10,30 €	✓
	ACCESSOIRES MINIGAINE EQ.125 (60X200)					
11	11023970	Raccord droit EQ.125 (60 x 200) ①	40	01	7,11 €	✓
12	11023083	Raccord mâle LG 80 EQ.125 (200 x 60) ②	80	01	3,55 €	✓
13	11023974	Coude 90° vertical EQ.125 (60 x 200) ③	50	01	12,88 €	✓
14	11023973	Coude 90° horizontal EQ.125 (60 x 200) ④	30	01	15,55 €	✓
15	11023980	Té 90° H EQ.125 (60 x 200) ⑫	28	01	26,57 €	✓
16	11023084	Bouchon Minigaine ⑤	200	01	6,62 €	✓
17	11028081	Bride Minigaine EQ.125 (60 x 200) ⑥	10	01	5,52 €	✓
18	11023009	Filet 2M raccord souple Minigaine EQ.80 ⑨	97	01	84,56 €	✓
	ACCESSOIRES MINIGAINE EQ.125 (60X200) POUR RACCORDER UNE BOUCHE Ø125 OU UN CONDUIT CIRCULAIRE Ø125					
19	11023975	Coude mixte vertical EQ.125 (60 x 200) ⑬	35	01	12,36 €	✓
20	11023979	Té mixte vertical EQ.125 (60 x 200) ⑭	24	01	26,57 €	✓
21	11023995	Raccord mixte droit EQ.125 (60 x 200) ⑮	30	01	13,18 €	✓
22	11023994	Coude mixte horizontal EQ.125 (60 x 200) ⑯	25	01	17,00 €	✓
23	11023088	Rallonge 0,25 m - Ø 125 mm	12	01	9,93 €	✓
	ACCESSOIRES MINIGAINE EQ.125 (60X200) POUR RACCORDER UNE BOUCHE Ø125 OU UN CONDUIT CIRCULAIRE Ø125					
24	11023972	Réduction Minigaine EQ.80/EQ.125 ⑰	100	01	9,31 €	✓
25	11023048	Caisson répartiteur 1EQ.125 + 3EQ.80 ⑱	72	01	142,14 €	✓
26	11023049	Caisson répartiteur 1EQ.125 + 6EQ.80 ⑲	72	01	157,59 €	✓
27	11023086	Raccord femelle plastique - Ø 125 mm ⑳	125	01	5,77 €	✓
28	11023087	Barre 3 m - Ø 125 mm	90	01	77,46 €	✓
29	11091042	RLX bande mastic ALU RAF 50 mm x 15M	1	22	46,61 €	✓

Conduits semi-rigides Optiflex

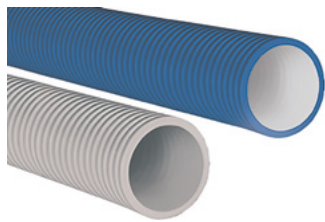

Application

- Habitat individuel neuf et rénovation
- Adapté aux systèmes de ventilation simple flux et double flux

Description

- Résistant : évite écrasements et déchirements
- Étanche : connexions joints pour 10x plus d'étanchéité qu'un réseau standard
- Durable : intérieur lisse et doté d'un traitement antistatique (conduit bleu) qui prévient l'encrassement ou antibactérien (conduit gris) qui assure une meilleure qualité d'air
- Rapide à installer : système « 1-clic »
- Isolant Ø 90 mm pour installation des conduits Optiflex® circulaires Ø 90 mm en volume non chauffé

Conduits semi-rigides plastique OPTIFLEX



Références	Désignation	Cond.	Famille remise	Prix tarif HT	Stock Aldes
CONDUIT CIRCULAIRE SEMI-RIGIDE PLASTIQUE OPTIFLEX Ø 90 MM					
11091969	Cond circ antistatique bleu Ø 90 mm 30 m Optiflex	4	01	376,98 €	✓
11091993	Cond circ antistatique bleu Ø 90 mm 50 m Optiflex	4	01	609,76 €	✓
11091854	Cond circ antibactérien gris Ø 90 mm 50 m Optiflex	4	01	794,13 €	✓
11027161	Isolant Optiflex Ø 90 mm 3 m	1	01	25,24 €	✓
11027162	Isolant Optiflex Ø 90 mm 6 m	1	01	48,72 €	✓
ACCESSOIRES OPTIFLEX Ø 90					
11091892	Manchon femelle circulaire ①	25	01	11,12 €	✓
11091949	Sac de 10 joints circulaires Ø 90 mm Optiflex ②	1	01	53,05 €	✓
11023214	Collier lyre - Carton de 20 ③	1	01	133,90 €	✓
11091898	Coude 90° circulaire ④	10	01	41,92 €	✓

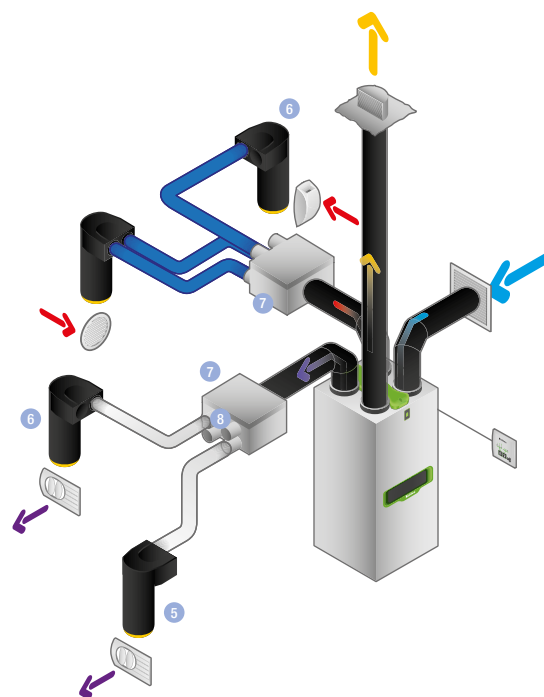

Accessoires complémentaires pour installation DOUBLE FLUX Ø 90 mm



Références	Désignation	Cond.	Famille remise	Prix tarif HT	Stock Aldes
MANCHETTES					
11091997	Manchette Optiflex longue 2 x 90 - Ø 125 mm ⑤	10	01	120,51 €	✓
11091998	Manchette Optiflex courte 2 x 90 - Ø 125 mm ⑥	20	01	110,21 €	✓
CAISSONS DE RÉPARTITION ET RACCORDS CAISSONS					
11027171	Caisson Optiflex métal 20 P-B Ø 160 mm	1	01	424,36 €	✓
11027175	Caisson Optiflex métal 16 P-B Ø 160 mm ⑦	1	01	323,42 €	✓
11091891	Raccord caisson Ø 90 mm ⑧	60	01	13,18 €	✓
MODULE DE RÉGULATION POUR INSTALLATION DOUBLE FLUX + ColorLINE®					
11016307	Module de régulation Ø 80 mm - 20-60 m³	4	11	28,25 €	✓

Conduits semi-rigides Optiflex

Accessoires complémentaires pour installation SIMPLE FLUX Easyhome (Ø 90 mm uniquement)

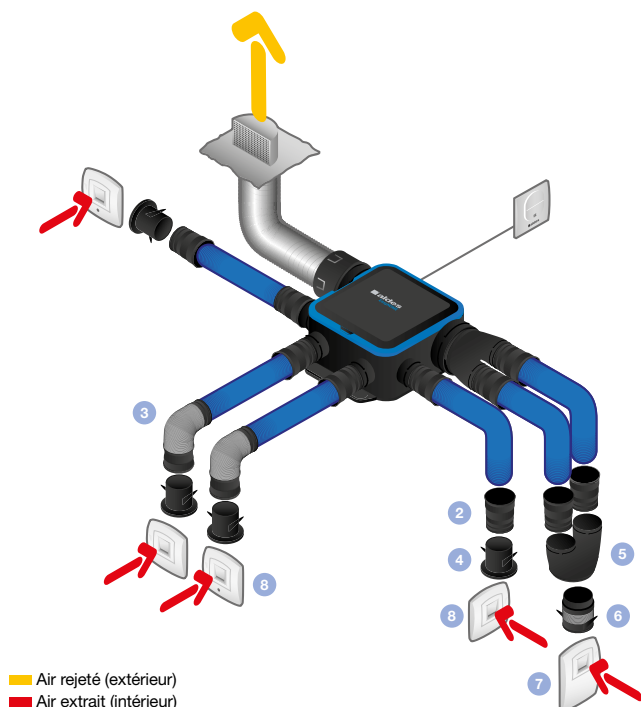

■ Air rejeté (extérieur)
■ Air extrait (intérieur)

ZOOM :

SANITAIRE

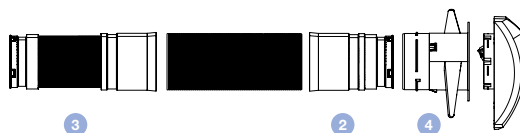

CUISINE

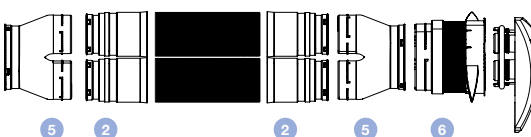

Références	Désignation	Cond.	Famille remise	Prix tarif HT	Stock Aldes
RACCORDS ET MANCHETTES					
11091988	Easyclip Optiflex raccord souple - Ø 90 mm ③	40	01	29,25 €	✓
11091989	Easyclip Optiflex raccord droit - Ø 90 mm ②	80	01	10,30 €	✓
11091990	Easyclip Optiflex culotte 125/2 x Ø 90 mm ⑤	30	01	18,75 €	✓
11091991	Optiflex raccord souple manchette - Ø 125 mm ⑥	18	01	33,58 €	✓
11022074	Manchette trident Ø 80 mm compatible Optiflex ④	70	01	11,74 €	✓
11091994	Kit accessoires Optiflex pour kit EasyHOME : permet le raccordement d'un kit EasyHOME au réseau Optiflex pour 1 cuisine, 1 Bain, 1 WC. Contient : 2 manchettes trident Ø 90 mm ④, 4 raccords droits ②, 4 raccords souples ③, 1 raccord culotte Ø 125 mm ⑥, 2 culottes Ø 125 mm ⑤ et 10 joints	32	01	304,88 €	✓
KITS BOUCHES (INCLUS : BOUCHE + MANCHETTE + 1 RACCORD SOUPLE + 1 RACCORD DROIT / 2 POUR CUISINE)					
11033671	Kit Optiflex bahia curve Push cuisine Ø 125 mm ⑦	18	01	280,00 €	✓
11033667	Kit Optiflex bahia curve bain/cellier Ø 80 mm ⑧	48	01	157,00 €	✓
11033668	Kit Optiflex bahia curve WC pres Ø 80 mm ⑧	48	01	167,00 €	✓
11033669	Kit Optiflex bahia curve bain/WC F1-F5 Ø 80 mm ⑧	48	01	197,00 €	✓
11033670	Kit Optiflex bahia curve bain/WC F6-F7 Ø 80 mm ⑧	48	01	197,00 €	✓

Ventilation double-flux par logement



InspirAIR® Top 210

La VMC double-flux très haute efficacité,
la plus compacte du marché.

Facile d'installation et d'utilisation

- Installation discrète dans le logement : seulement 61 cm de haut et 30 cm de profondeur.
- Précablé (câble électrique et télécommande), prêt à démarrer en moins de 10 min,
- Toujours plus d'économies : jusqu'à 350 € d'économie de chauffage par an et jusqu'à 2 000 € d'aide financière - éligible au CEE et MaPrimeRénov' grâce à sa certification NF,
- Efficace contre les polluants intérieurs : élimine la buée grâce à la détection d'humidité et garantit un air sain grâce au filtre «Particules fines».



Pour accéder à
la page produit,
scannez le QR Code



 **aldes**

**Au cœur
du bâtiment**



**CONFORT
THERMIQUE**

T.Flow® Hygro+ T.Flow® Nano



PRÉSENTATION



Découvrez la solution en images

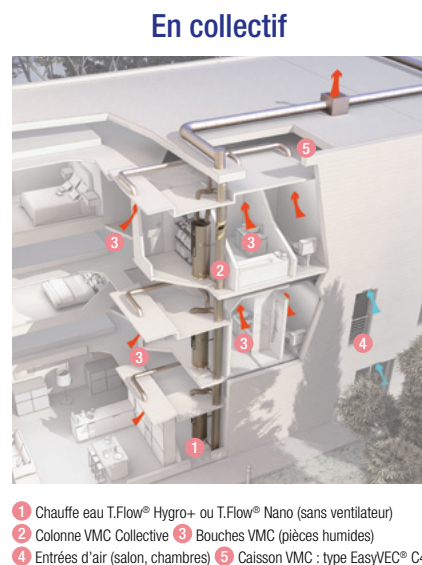
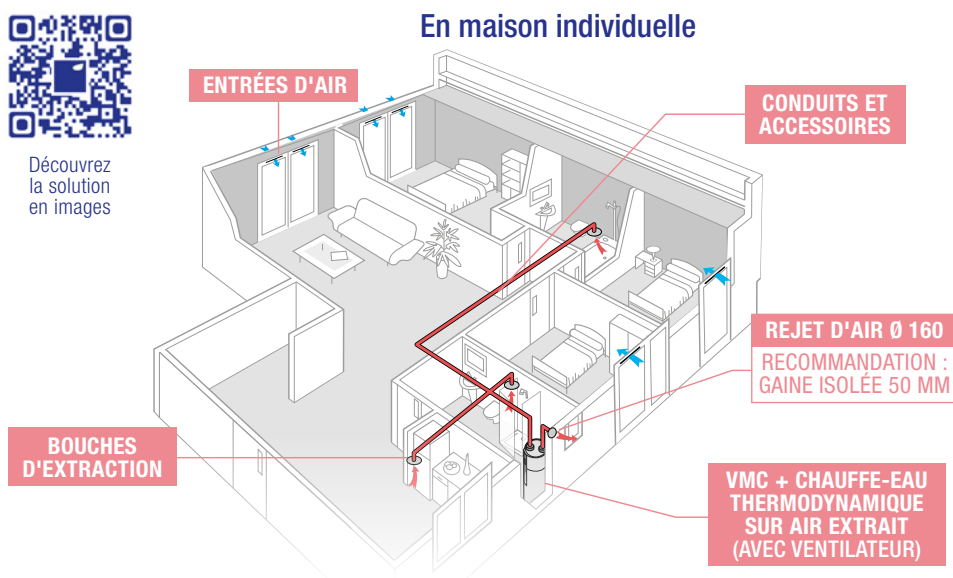

CARACTÉRISTIQUES



T.Flow® Hygro+
200 L, T3 et plus

T.Flow® Nano
100 L, T1 et T2



Application

- Neuf et grosse rénovation

Description

- Jusqu'à 73 % d'économies d'énergie
- Production d'eau chaude en continu : jusqu'à 6 personnes (3 en version Nano)
- Renouvellement de l'air en permanence
- Discretion : très silencieux <28 dB(A) (version sans ventilateur) et ultra fin (intégration en placard standard)
- Suivi et pilotage en temps réel : AldesConnect®

(1) T.Flow® Nano Maison Individuelle et T.Flow® Hygro+ Maison individuelle certifiés « Qualité Bâtiment Ventilation Hygroréglable » : 70/02_CHY5_2266 (www.eurovent-certification.com)
(2) Fiche CEE BAR-TH-148.

GUIDE DE CHOIX

	T.Flow® Hygro+		T.Flow® Nano	
	Maison individuelle	Logement collectif	Maison individuelle	Logement collectif
	B200-FAN	B200	B100-FAN	B100
COP (à 20° selon EN16147)	2,99 à 3,72	3,14 à 3,43	2,86 à 3,56	3,05 à 3,47
Niveau de pression acoustique	< 28 dB(A)*	< 16 dB(A)*	< 28 dB(A)*	< 16 dB(A)*
Plage de débit	49,1 à 222,8 m³/h		27,8 à 137,5 m³/h	
Vmax	286 L		150 L	
Consommation ventilateur	17,8 à 26,8 W-Th-C**	-	14,4 À 18 W-Th-C***	-
FLUIDE	R513A		R513A	
ALIMENTATION	230V		230V	
CYCLE DE SOUFFLAGE	M		M	

* A 2 mètres en champ libre, compresseur en marche à vitesse maximale. B100-FAN et B200-FAN : chauffe-eau, ventilateur inclus. B100 et B200 : chauffe-eau. ** Du T3 au T7 en Hygro B. *** Du T1 au T3 en Hygro B.

Références	Désignation	Cond.	Famille remise	Prix tarif HT	Stock Aldes
SOLUTIONS POUR MAISON INDIVIDUELLE (VENTILATEUR INCLUS)					
11023394	T.Flow® Nano 100 L Maison individuelle	1	20	4 626,72 €	✓
11023396	T.Flow® Nano 100 L Maison individuelle connecté	1	20	4 900,08 €	
11023198	T.Flow® Hygro+ 200 L Maison individuelle	1	20	4 812,36 €	
11023384	T.Flow® Hygro+ 200 L Maison individuelle connecté	1	20	5 087,76 €	
UNITÉ SUPÉRIEURE RÉVERSIBLE					
11023199	T.Flow® Hygro+ 200 L Collectif	1	20	4 403,00 €	
11023395	T.Flow® Nano 100 L Collectif	1	20	4 222,00 €	✓

T.Flow® Nano Maison Individuelle, T.Flow® Nano Logement Collectif et T.Flow® Hygro+ Logement Collectif existent également en version connectée. Voir catalogue général Aldes ou sur aldes.fr

Accessoires de pose pour T.Flow®

Références	Désignation	Cond.	Famille remise	Prix tarif HT	Stock Aldes
11023286	Nourrice passage plafond T.Flow® Hygro+ / Nano ¹	8	20	237,66 €	✓
35112055	Filtre à poussière pour T.Flow® Hygro+ / Nano ²	40	20	42,74 €	
35112025	Filtre à poussière pour T.Flow® V1 (avant 2014)	20	20	42,74 €	
11023386	AldesConnect® Box ³	34	27	260,10 €	✓

Kits bouches Hygro pour réseau souple Algaine

Références	Désignation	Cond.	Famille remise	Prix tarif HT	Stock Aldes
KITS BOUCHES POUR RÉSEAU SOUPLE ALGAÏNE					
11033666	Kit Bahia Curve Cuisine Push - Ø 125 mm	60	01	177,00 €	✓
11033661	Kit Bahia Curve WC PRES W13 - Ø 80 mm	10	01	126,90 €	✓
11033663	Kit Bahia Curve Bain/Cellier - Ø 80 mm	10	01	109,65 €	✓
11033664	Kit Bahia Curve Bain/WC F1-F5 - Ø 80 mm	60	01	159,60 €	✓
11033665	KIT BAHIA CURVE BAIN/WC F6-F7 - Ø 80 MM	60	01	159,60 €	✓
11026011	Bouton poussoir sérigraphié	84	01	23,00 €	✓
11015280	Interface 230VAC/9VDC Bahia Curve	10	05	53,80 €	✓

Entrées d'air

Références	Désignation	Cond.	Famille remise	Prix tarif HT	Stock Aldes
11014238	Kit EHB 2 6-44 - Blanc	52	05	40,38 €	✓
11011501	TM - Blanc	5	04	10,51 €	✓
11011893	Rallonge TM - Blanc	5	04	6,92 €	✓

Réseau

Références	Désignation	Cond.	Famille remise	Prix tarif HT	Stock Aldes
CAISSON DE RÉPARTITION					
11023194	Caisson répart. 1 x Ø 160 + 1 x Ø 125 + 6 x Ø 80 mm	24	01	168,92 €	✓
GAINES (ISOLÉE 50 MM HORS VOLUME CHAUFFÉ, 25 MM EN VOLUME CHAUFFÉ)					
11091619	Filet de 6 m Algaine isolée Ø 80 mm	35	01	54,81 €	✓
11091621	Filet de 6 m Algaine isolée Ø 125 mm	20	01	69,66 €	✓
11091623	Filet de 6 m Algaine isolée Ø 160 mm	15	01	120,60 €	✓
11091641	Carton de 6 m Algaine isolée 50 mm Ø 80 mm	30	01	114,40 €	✓
11091642	Carton de 6 m Algaine isolée 50 mm Ø 125 mm	1	01	137,50 €	✓
11091643	Carton de 6 m Algaine isolée 50 mm Ø 160 mm	1	01	181,50 €	✓
11023210	Calogaine Ø 160 mm - Barre 2 m	6	01	99,50 €	✓
11091658	Algaine alu isolée renforcée Ø 80 mm (carton de 6 m)	70	01	90,50 €	✓
11091659	Algaine alu isolée renforcée Ø 125 mm (carton de 6 m)	40	01	117,70 €	✓

Sorties de toiture

Références	Désignation	Cond.	Famille remise	Prix tarif HT	Stock Aldes
11022092	Sortie toiture STR ardoise Ø 160 mm - Haute perf., idéale RE2020	8	01	98,15 €	✓
11022093	Sortie toiture STR tuile Ø 160 mm - Haute perf., idéale RE2020 ¹	12	01	98,15 €	✓
11030145	Sortie de toiture Ø 160 mm - Tuile fort galbe ²	32	01	172,26 €	

Mise en service

Références	Désignation	Cond.	Famille remise	Prix tarif HT	Stock Aldes
11099902	Mise en service T.Flow® Hygro+ et T.Flow® Nano habitat individuel	1	90	300,90 €	
11099912	Mise en service T.Flow® Hygro+ et T.Flow® Nano habitat collectif	1	90	214,20 €	

T.One® AquaAIR



PRÉSENTATION



Installation
et avantages
en images

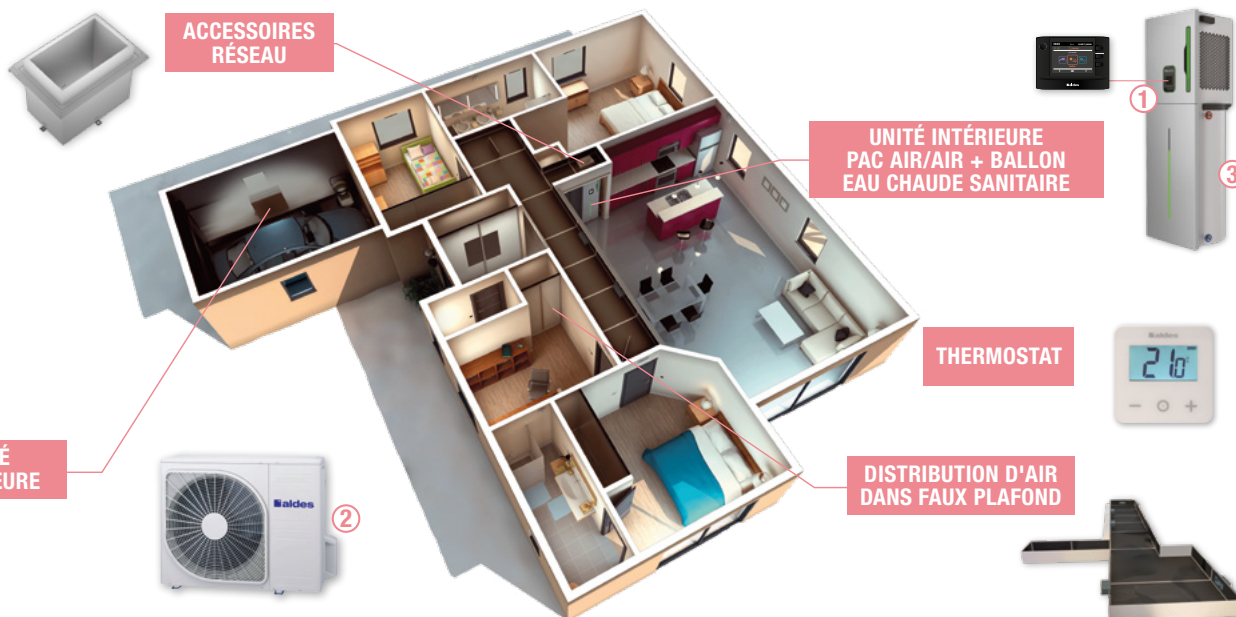

CARACTÉRISTIQUES



Premium

Classic



Aldes
Connect

La solution T.One® AquaAIR est une pompe à chaleur triple service qui conjugue confort, contrôle, économies et discrétion.

Nouveau fluide R32

- Réduction de l'impact carbone (3,5 fois moins important par rapport au fluide R410A)
- Une meilleure valorisation dans les calculs thermiques RE2020 (COP amélioré entre 1 à 3 points)

Application

- Neuf et grosse rénovation
- Compatible Hygro B Aldes

Description

- Diffusion d'air et régulation pièce par pièce
- Solution tout en un 100 % confort
- Visualisation en temps réel du niveau d'eau chaude sanitaire disponible
- Montée en température d'eau chaude sanitaire très rapide
- Intégration parfaite dans les logements, totale liberté d'aménagement intérieur
- COP exceptionnel jusqu'à 4,92
- Résistance d'appoint de série (seconde en option)
- **Classic** : 3 en 1 : chauffage + rafraîchissement + eau chaude
- **Premium** : 3 en 1 : chauffage + rafraîchissement + eau chaude, Contrôle du niveau d'eau chaude, contrôle à distance AldesConnect®
- Nouveau thermostat : nouvelle esthétique (rétroéclairage, touches tactiles...), nouvelles fonctions (Consigne par pas de 0,5°C, alerte panne...), et gain thermique

Principales règles d'implantation et conseils d'installation :

- L'unité intérieure T.One® s'installe dans un placard technique, en volume chauffé, au rez-de-chaussée dans le cas d'une maison en R+1.
- Emplacement du placard technique : préférer un couloir, éviter chambre ou bureau pour des raisons acoustiques.
- Emplacement de la grille de reprise sur le placard : dans l'entrée, un hall, un couloir chauffé, à défaut le séjour ; jamais dans une pièce humide ou technique (cuisine, cellier, WC, salle d'eau ou salle de bain), ni dans une chambre pour des raisons acoustiques.



IMPORTANT : toute pré-sélection établie sur la base des critères de ce document devra être confirmée par un bilan thermique et une étude complète de l'installation.

* Fiche CEE BAR-TH-129





GUIDE DE CHOIX

Composer la solution T.One® AquaAIR		4 kW		5 kW		6 kW	
		Chauffage seul	Réversible	Chauffage seul	Réversible	Chauffage seul	Réversible
①	Unité intérieure Classic	35001205	35001225	35001206	35001226	35001207	35001227
	Unité intérieure Premium	35001215	35001235	35001216	35001236	35001217	35001237
+ ②	Unité extérieure	35001140		35001141		35001142	
+ ③	Ballon 175 L	35001180					

PAC Air/Air Triple service T.One® AquaAIR

	Références	Désignation	Cond.	Famille remise	Prix tarif HT	Stock Aldes
UNITÉ SUPÉRIEURE CHAUFFAGE SEUL						
	35001205	T.One® AquaAIR R32 04 Classic	1	25	4 104,00 €	✓
	35001206	T.One® AquaAIR R32 05 Classic	1	25	4 417,00 €	✓
	35001207	T.One® AquaAIR R32 06 Classic	1	25	4 743,00 €	✓
	35001215	T.One® AquaAIR R32 04 Premium	1	25	4 703,00 €	✓
	35001216	T.One® AquaAIR R32 05 Premium	1	25	5 017,00 €	✓
	35001217	T.One® AquaAIR R32 06 Premium	1	25	5 340,00 €	✓
UNITÉ SUPÉRIEURE RÉVERSIBLE						
	35001225	T.One® AquaAIR R32 04 Classic (REV)	1	25	4 298,00 €	✓
	35001226	T.One® AquaAIR R32 05 Classic (REV)	1	25	4 616,00 €	✓
	35001227	T.One® AquaAIR R32 06 Classic (REV)	1	25	4 936,00 €	✓
	35001235	T.One® AquaAIR R32 04 Premium (REV)	1	25	4 891,00 €	✓
	35001236	T.One® AquaAIR R32 05 Premium (REV)	1	25	5 212,00 €	✓
	35001237	T.One® AquaAIR R32 06 Premium (REV)	1	25	5 529,00 €	✓

Accessoires

	Références	Désignation	Cond.	Famille remise	Prix tarif HT	Stock Aldes
BALLON						
	35001180	Ballon T.One® AquaAIR 175 L	1	25	2 752,00 €	✓
UNITÉ EXTÉRIEURE (IDENTIQUE EN CHAUFFAGE SEUL OU RÉVERSIBLE)						
	35001140	UNITE EXT RBC04MXW1-R32	1	25	2 370,00 €	✓
	35001141	UNITE EXT RBC05MXW1-R32	1	25	2 503,00 €	✓
	35001142	UNITE EXT RBC06MXW1-R32	1	25	2 633,00 €	✓
COMMANDES						
	35001185	COMMANDE CENTRALISÉE T.One® NOIRE	24	25	485,00 €	✓
	35001187	COMMANDE CENTRALISÉE T.One® RÉVERSIBLE NOIRE	24	25	751,00 €	✓
	11023386	ALDESCONNECT® BOX	34	27	260,10 €	✓

GAMME

Grilles et bouches pour système T.One® AquaAIR

Surfaces pièces jusqu'à x m ²	Taille bouche soufflage	Débit moyen de soufflage (m ³ /h)	Références
10	200 mm	100	35700013
16	300 mm	150	35700014
20	400 mm	200	35700015
25	500 mm	250	35700016
30	600 mm	300	35700017

	Références	Désignation	Cond.	Famille remise	Prix tarif HT	Stock Aldes
BOUCHES DE DIFFUSION MOTORISÉES						
	35700013	Bouche motorisée 12V - L 200 x H 100 mm	168	25	112,00 €	✓
	35700014	Bouche motorisée 12V - L 300 x H 100 mm	112	25	142,00 €	✓
	35700015	Bouche motorisée 12V - L 400 x H 100 mm	91	25	168,00 €	✓
	35700016	Bouche motorisée 12V - L 500 x H 100 mm	70	25	177,00 €	✓
	35700017	Bouche motorisée 12V - L 600 x H 100 mm	56	25	256,00 €	✓
	35700018	Bouche motorisée 12V - L 700 x H 100 mm	56	25	280,00 €	✓
GRILLE DE REPRISE						
	35001130	GRIDLINED REPRISE L 440 X H 550 MM - RAL9016	1	25	287,00 €	
GRILLES DE TRANSFERT - Montage sur cloison						
	35001132	GRIDLINED TRANSFERT L 100 X H 310 MM - RAL9016	1	25	154,00 €	
	35001133	GRIDLINED TRANSFERT L 200 X H 410 MM - RAL9016	1	25	169,00 €	
	35001134	GRIDLINED TRANSFERT L 200 X H 610 MM - RAL9016	1	25	188,00 €	
GRILLES DE TRANSFERT - Montage sur porte						
	35700234	AC 181 F1 L 350 X H 100 - RAL 9016 - STANDARD	1	25	103,00 €	
	35700235	AC 181 F1 L 350 X H 200 - RAL 9016 - STANDARD	1	25	134,00 €	
	35700233	AC 181 F1 L 350 X H 300 - RAL 9016 - STANDARD	1	25	163,00 €	
	35700236	AC 181 F1 L 350 X H 400 - RAL 9016 - STANDARD	1	25	194,00 €	
ACCESSOIRES DE POSE COMMUNS						
	35001151	THERMOSTAT RADIO TACTILE T.ONE® 1	1	25	317,10 €	✓
	35001191	FILTRE M5 T.ONE® AQUAAIR	1	25	58,80 €	
	35001193	LOT 3 FILTRES M5 T.ONE® AQUAAIR	1	25	151,20 €	
	35001181	KIT ÉLECTRIQUE 1 500 W T.ONE® AQUAAIR (résistance d'appoint supplémentaire)	1	25	158,00 €	✓
	35001190	CARTE EXTENSION 5 VOIES (SI PLUS DE 3 CHAMBRES OU 4 VOIES)	1	25	168,00 €	✓
	35053018	LIAISON FRIGORIFIQUE DOUBLE 1/4 1/2 2	1	25	440,00 €	
	35010194	SUPPORT GROUPE EXTÉRIEUR (RUBBER FOOT) 40 CM	10	25	173,00 €	✓
	35053014	SUPPORT GROUPE EXTÉRIEUR (RUBBER FOOT) 60 CM	1	25	188,00 €	
	35700344	KIT SUPPORT MURAL U EXTÉRIEUR RBC04/05/06	1	25	67,10 €	✓

MISE EN SERVICE T.ONE® AQUAAIR

Une mise en service en 4 étapes :

- 1- Vérification (raccordement et mise en œuvre),
- 2- Paramétrage (consignes et mise en fonctionnement),
- 3- Tests fonctionnels (ouvertures bouches, mesures, production d'eau chaude),
- 4- Conseil et prise en main.

	Références	Désignation	Cond.	Famille remise	Prix tarif HT	Stock Aldes
	11099939	Mise en service T.One® AquaAIR	1	90	535,50 €	
	11099920	CONTRE-VISITE MES T.One® AIR/AquaAIR	1	90	300,90 €	

Pour d'autres offres de services et garantie nous consulter.



PAC Air/Air Réversibles

MONOSPLIT ET MULTISPLIT RÉSIDENTIEL

Application

Maison individuelle et appartement en rénovation

Les pompes à chaleur air/air réversibles Hisense assurent un confort optimal dans les lieux de vie.

Par leur fiabilité, leur efficacité et leur facilité d'utilisation, elles œuvrent pour le bien-être des occupants tout en permettant de réaliser des économies d'énergie.

Description

Qualité d'air

- **FILTRE 4 EN 1** : pour éliminer odeurs et particules. Filtres ions argent pour les bactéries, filtre Hepa pour le pollen, filtre Catechine pour les odeurs et filtre libérant de la vitamine C dans l'air
- **HI-NANO** : système de purification empêchant la prolifération des virus et des bactéries grâce à l'action d'ions négatifs et positifs propagés dans la pièce.
HI-NANO peut éliminer plus de 90 % du virus H1N1 et du virus Sars-Cov2, en moins de 2 heures.*
- Autonettoyage de l'évaporateur
- Antimoissure

Confort

- Réversible Chaud/Froid
- Diffusion d'air optimale
- Régulation automatique de la température, l'humidité et du flux
- **AUTO SWING** : balayage automatique horizontal et vertical pour une diffusion plus efficace
- Fonctionnement silencieux

*Testé en laboratoire



Garantie 5 ans
Compresseur

+



Garantie 3 ans
Pièces



+



Garantie 1 an
Main d'œuvre et
déplacements⁽¹⁾

(1) Main d'œuvre et déplacement inclus la première année de garantie grâce à la Mise En Service Aldes

GUIDE DE CHOIX

Modèles	Application		Puissances (kW)					Confort			Qualité d'air		Connectivité
	MONO	MULTI	1,5 kW	2,5 kW	3,5 kW	5 kW	7 kW	Chauffage à basse temp.	Mode silencieux	Mode sommeil	Filtration	Self Cleaning	WIFI
 Energy Pro Plus	•	•		•	•			-20°C	18 dB (A)	4	Hi-Nano Anti-bactérie Anti-moisissure Filtre 4-en-1		•
 New Comfort	•	•	•	•	•	•	•	-15°C	19 dB (A)	1		•	•
 Easy Smart	•			•	•	•	•	-15°C	19 dB (A)	4	Anti-bactérie Anti-moisissure		En option

MONOSPLIT RÉSIDENTIEL

Gamme Energy Pro Plus

	Références	Désignation	Cond.	Famille remise	Prix tarif HT	Stock Aides
	QG25XV2AG	MURAL ENERGY PRO PLUS 2,5 KW	1	28	904,00 €	✓
	QG25XV2XW	UE MONOSPLIT ENERGY PRO PLUS 2,5 KW	1	28	1 104,00 €	✓
	QG35XV2AG	MURAL ENERGY PRO PLUS 3,5 KW	1	28	950,00 €	✓
	QG35XV2XW	UE MONOSPLIT ENERGY PRO PLUS 3,5 KW	1	28	1 342,00 €	✓

Gamme New Comfort

	Références	Désignation	Cond.	Famille remise	Prix tarif HT	Stock Aides
	DJ25VE0BG	MURAL NEW COMFORT 2,5 KW	1	28	554,00 €	✓
	DJ25VE0BW	UE MONOSPLIT NEW COMFORT 2,5 KW	1	28	835,00 €	✓
	DJ35VE0BG	MURAL NEW COMFORT 3,5 KW	1	28	592,00 €	✓
	DJ35VE0BW	UE MONOSPLIT NEW COMFORT 3,5 KW	1	28	923,00 €	✓
	DJ50XA0BG	MURAL NEW COMFORT 5 KW	1	28	805,00 €	✓
	DJ50XA0BW	UE MONOSPLIT NEW COMFORT 5 KW	1	28	1 640,00 €	✓
	DJ70BB0CG	MURAL NEW COMFORT 7 KW	1	28	1 090,00 €	✓
	DJ70BB0CW	UE MONOSPLIT NEW COMFORT 7 KW	1	28	1 960,00 €	✓

Gamme Easy Smart





	Références	Désignation	Cond.	Famille remise	Prix tarif HT	Stock Aides
	CA25YR03G	MURAL EASY SMART 2,5 KW	1	28	384,00 €	✓
	CA25YR03W	UE MONOSPLIT EASY SMART 2,5 KW	1	28	651,00 €	✓
	CA35YR03G	MURAL EASY SMART 3,5 KW	1	28	411,00 €	✓
	CA35YR03W	UE MONOSPLIT EASY SMART 3,5 KW	1	28	790,00 €	✓
	CA50XS1AG	MURAL EASY SMART 5 KW	1	28	556,00 €	✓
	CA50XS1AW	UE MONOSPLIT EASY SMART 5 KW	1	28	1 387,00 €	✓
	CA70BT1AG	MURAL EASY SMART 7 KW	1	28	776,00 €	✓
	CA70BT1AW	UE MONOSPLIT EASY SMART 7 KW	1	28	1 531,00 €	✓

MULTISPLIT RÉSIDENTIEL

Unités extérieures

	Références	Désignation	Cond.	Famille remise	Prix tarif HT	Stock Aldes
MULTISPLIT DE 2 À 5 UNITÉS EXTÉRIEURES						
	2AMW35U4RGC	UE MULTISPLIT 2 POSTES 3,5 KW	1	28	1 594,00 €	✓
	2AMW42U4RGC	UE MULTISPLIT 2 POSTES 4,2 KW	1	28	1 746,00 €	✓
	2AMW52U4RXC	UE MULTISPLIT 2 POSTES 5,2 KW	1	28	1 943,00 €	✓
	3AMW52U4RJA	UE MULTISPLIT 3 POSTES 5,2 KW	1	28	2 395,00 €	✓
	3AMW72U4RJC	UE MULTISPLIT 3 POSTES 7,2 KW	1	28	2 671,00 €	✓
	4AMW81U4RAA	UE MULTISPLIT 4 POSTES 8,1 KW	1	28	3 295,00 €	✓
	4AMW105U4RAA	UE MULTISPLIT 4 POSTES 10,5 KW	1	28	3 734,00 €	✓
	5AMW125U4RTA	UE MULTISPLIT 5 POSTES 12,5 KW	1	28	4 370,00 €	✓

Unités intérieures

	Références	Désignation	Cond.	Famille remise	Prix tarif HT	Stock Aldes
ENERGY PRO PLUS						
	QG25XV2AG	MURAL ENERGY PRO PLUS 2,5 KW	1	28	904,00 €	✓
	QG35XV2AG	MURAL ENERGY PRO PLUS 3,5 KW	1	28	950,00 €	✓
NEW COMFORT						
	DJ15YD00G	MURAL NEW COMFORT 1,5 KW	1	28	456,00 €	✓
	DJ20YD00G	MURAL NEW COMFORT 2 KW	1	28	499,00 €	✓
	DJ25VE0BG	MURAL NEW COMFORT 2,5 KW	1	28	554,00 €	✓
	DJ35VE0BG	MURAL NEW COMFORT 3,5 KW	1	28	592,00 €	✓
	DJ50XA0BG	MURAL NEW COMFORT 5 KW	1	28	805,00 €	✓
CASSETTES (Cassette complète à composer = cassette + façade cassette)						
	ACT26UR4RCA4	CASSETTE COMPACTE 2,6 KW	1	28	1 021,00 €	✓
	ACT35UR4RCA4	CASSETTE COMPACTE 360 3,5 KW	1	28	1 084,00 €	✓
	ACT52UR4RCA4	CASSETTE COMPACTE 360 5,2 KW	1	28	1 258,00 €	✓
	PE-EA-B29	FACADE CASSETTE COMPACTE 360	1	28	161,00 €	✓
CONSOLES						
	AKT26UR4RK4	CONSOLE 2,6 KW	1	28	791,00 €	✓
	AKT35UR4RK4	CONSOLE 3,5 KW	1	28	856,00 €	✓
	AKT52UR4RK4	CONSOLE 5,2 KW	1	28	989,00 €	✓
GAINABLES						
	ADT26UX4RBL4	GAINABLE SLIM 2,6 KW	1	28	983,00 €	✓
	ADT35UX4RBL4	GAINABLE SLIM 3,5 KW	1	28	1 044,00 €	✓
	ADT52UX4RCL4	GAINABLE SLIM 5,2 KW	1	28	1 195,00 €	✓



Accédez au tableau des combinaisons multisplit

GAINABLE

Description

- Gainable slim : design compact, le plus fin du marché : 190 mm
- Pression statique réglable
- Flexibilité d'installation : double mode d'installation, par l'arrière ou par le bas
- Compatible zoning AirZONE
- Système de purification Hi-NANO en option

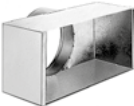

	Références	Désignation	Cond.	Famille remise	Prix tarif HT	Stock Aldes
MULTISPLIT DE 2 À 5 UNITÉS EXTÉRIEURES						
	ADT26UX4RBL4	GAINABLE SLIM 2,6 KW	1	28	983,00 €	✓
	ADT35UX4RBL4	GAINABLE SLIM 3,5 KW	1	28	1 044,00 €	✓
	ADT52UX4RCL4	GAINABLE SLIM 5,2 KW	1	28	1 195,00 €	✓
GRILLES DE SOUFLAGE						
	11050066	SC102D F3 300X150 CFG	70	10	45,19 €	✓
	11050067	SC102D F3 400X150 CFG	40	10	53,55 €	✓
	11050069	SC102D F3 600X150 CFG	30	10	69,56 €	✓
	11050070	SC102D F3 400X200 CFG	60	10	58,96 €	✓
	11050072	SC102D F3 600X200 CFG	30	10	79,87 €	✓
PLENUMS POUR GRILLES DE SOUFLAGE						
	11053641	PLENUM MT F3 300X150/Ø160 PA CFG	1	10	86,60 €	✓
	11053642	PLENUM MT F3 400X150/Ø160 PA CFG	1	10	94,04 €	✓
	11053644	PLENUM MT F3 600X150/Ø160 PA CFG	1	10	108,12 €	
	11053648	PLENUM MT F3 400X200/Ø200 PA CFG	1	10	99,96 €	✓
	11053650	PLENUM MT F3 600X200/Ø200 PA CFG	1	10	114,24 €	
GRILLES DE REPRISE						
	11050742	AC 174 WZ F0 563x263 AxB=600x300 CFG	1	10	279,48 €	
	11050743	AC 174 WZ F0 563x563 AxB=600x600 CFG	22	10	379,44 €	✓
PLENUMS GRILLES DE REPRISE						
	11053572	PLENUM RE174 F0 AXB 600X300 Ø250 PC CFG	1	10	129,54 €	
	11053570	PLENUM RE174 F0 AXB=600X600 Ø250 PC CFG	1	10	159,12 €	✓
GAINES ALU CALORIFUGÉES						
	11091919	10M ALGAINE ALU CALO. M0-M1 Ø 160 mm	30	22	155,70 €	✓
	11091920	10M ALGAINE ALU CALO. M0-M1 Ø 200 mm	20	22	193,50 €	✓
	11091921	10M ALGAINE ALU CALO. M0-M1 Ø 250 mm	12	22	235,80 €	✓

Nous contacter pour les accessoires aérauliques complémentaires.



Les unités intérieures gainables sont compatibles avec les systèmes de régulation Airzone. Le plenum Easyzone vous permettra de contrôler jusqu'à 8 zones indépendamment les unes des autres !

Vous trouverez les codes Airzone à commander directement sur le site web suivant, ou en flashant ce QR Références.

<https://www.airzonecontrol.com/ff/fr/compatibilities/easyzone-packs/>



MONOSPLIT TERTIAIRE

Application

Les unités extérieures de la gamme tertiaire sont universelles, elles sont donc raccordables à tous types d'unités intérieures cassettes, gainables, consoles et plafonniers convertibles.





Description

- Unités extérieures universelles
- Applications Twin, Triple et Quadri
- Rafrâichissement et chauffage à -15°C
- Contrôle du niveau de charge du réfrigérant
- Wifi (intégré ou en option) : commander votre pompe à chaleur à distance grâce à une application mobile : ConnectLife
- HI NANO : système de purification d'air

Unités extérieures

	Références	Désignation	Cond.	Famille remise	Prix tarif HT	Stock Aldes
UNITÉS EXTÉRIEURES MONOSPLIT TERTIAIRE						
	AUW35U4RS4	UE MONOSPLIT TERTIAIRE 3,5 KW	1	28	1 472,00 €	✓
	AUW52U4RS4	UE MONOSPLIT TERTIAIRE 5,2 KW	1	28	1 757,00 €	✓
	AUW71U4RF4	UE MONOSPLIT TERTIAIRE 7,1 KW	1	28	2 126,00 €	✓
	AUW90U4RF4	UE MONOSPLIT TERTIAIRE 9 KW	1	28	2 381,00 €	✓
	AUW105U4RA4	UE MONOSPLIT TERTIAIRE 10,5 KW	1	28	2 819,00 €	✓
	AUW125U4RT5	UE MONOSPLIT TERTIAIRE 12,5 KW 1P	1	28	3 448,00 €	✓
	AUW140U4RP5	UE MONOSPLIT TERTIAIRE 14 KW 1P	1	28	3 863,00 €	✓

Unités intérieures

	Références	Désignation	Cond.	Famille remise	Prix tarif HT	Stock Aldes
CASSETTES (Cassette complète à composer = cassette + façade cassette)						
	ACT35UR4RCA4	CASSETTE COMPACTE 360 3,5 KW	1	28	1 084,00 €	✓
	ACT52UR4RCA4	CASSETTE COMPACTE 360 5,2 KW	1	28	1 258,00 €	✓
	PE-EA-B29	FACADE CASSETTE COMPACTE 360	1	28	161,00 €	✓
	AUC71UR4RGB4	CASSETTE 4V 900X900 7,1KW	1	28	1 237,00 €	✓
	AUC90UR4RGB4	CASSETTE 4V 900X900 9KW	1	28	1 422,00 €	✓
	AUC105UR4RGB4	CASSETTE 4V 900X900 10,5KW	1	28	1 635,00 €	✓
	AUC125UR4RHB4	CASSETTE 4V 900X900 12,5KW	1	28	1 800,00 €	✓
	AUC140UR4RHB4	CASSETTE 4V 900X900 14KW	1	28	2 070,00 €	✓
	PE-DA-B29	FACADE CASSETTE 4V 900X900	1	28	264,00 €	✓
	GAINABLES					
	ADT35UX4RBL4	GAINABLE SLIM 3,5 KW	1	28	1 044,00 €	✓
	ADT52UX4RCL4	GAINABLE SLIM 5,2 KW	1	28	1 195,00 €	✓
	AUD71UX4RDH4	GAINABLE MSP 7,1 KW	1	28	1 359,00 €	✓
	AUD90UX4RDH5	GAINABLE MSP 9 KW	1	28	1 431,00 €	✓
	AUD105UX4RDH5	GAINABLE MSP 10,5 KW	1	28	1 600,00 €	✓
	AUD125UX4RHH5	GAINABLE MSP 12,5 KW	1	28	1 751,00 €	✓
	AUD140UX4RHH5	GAINABLE MSP 14 KW	1	28	1 963,00 €	✓
CONSOLES						
	AKT35UR4RK4	CONSOLE 3,5 KW	1	28	856,00 €	✓
	AKT52UR4RK4	CONSOLE 5,2 KW	1	28	989,00 €	✓

Possibilité d'associer d'autres modèles d'unités intérieures : cassettes compactes, gainables, consoles et plafonniers. Retrouvez la gamme complète sur [Aldes.fr](https://www.aldes.fr)

ACCESSOIRES

	Références	Désignation	Cond.	Famille remise	Prix tarif HT	Stock Aldes
ACCESSOIRES UNIVERSELS						
	HINANO-01A(E)	HI-NANO POUR GAMME TERTIAIRE	1	28	72,45 €	✓
	YXE-C01U1(E)	COMMANDE FILAIRE UNIVERSELLE ¹	1	28	197,00 €	✓
	AEH-W4GX	KIT WIFI UNIVERSEL	1	28	91,00 €	✓

APPLICATION ALDES



Aldes EasyQuote

Une estimation fiable de vos projets en 3 clics

Un outil d'estimation de prix fiable, facile à utiliser et complet.

En quelques clics, obtenez une estimation détaillée pour l'installation de votre système.



MISE EN SERVICE

Description

Une mise en service se décompose en plusieurs étapes :

- Vérification: mise en œuvre complète, raccordement électrique et mécanique, condensats
- Mise en fonctionnement : réalisation des purgeons, test sous pression d'azote et tirage au vide, ouvertures des vannes
- Mesures et tests fonctionnels complets : mise sous tension et essais, mise en sécurité
- Rapport : rédaction d'un rapport de mise en service et délivrance du certificat d'étanchéité du circuit frigorifique CERFA 15497-2

Domaine d'application

Concerne l'ensemble des pompes à chaleur Air/Air Hisense :

- Monosplit résidentiel
- Multisplit de 1 à 5 unités
- Monosplit et Multisplit tertiaires

Avantages

- Assurance d'un démarrage optimal et conforme à la réglementation F-Gaz
- 1 an main d'œuvre et déplacement inclus la première année de garantie

	Code	Libellé	Cond.	Famille remise	Prix tarif HT	Stock Aldes
MISE EN SERVICE						
	11099330	MES Monosplit ¹	1	90	367,20 €	
	11099331	MES Multi 2 unités ¹	1	90	464,10 €	
	11099332	MES Multi 3 unités ¹	1	90	550,80 €	
	11099333	MES Multi 4 Unités	1	90	647,70 €	
	11099334	MES MULTI 5 UNITÉS	1	90	719,10 €	
	11099335	MES MONOSPLIT GAINABLE JUSQU'À 17,5 KW	1	90	500,00 €	
	11099339	FORFAIT CONTRE-VISITE MES RESI OU TERT	1	90	346,80 €	

¹ prestation de mise en service d'une PAC Air/Air avec déplacement inclus réalisée à la même adresse, un même jour.

Davantage de prestations de mises en service (multisplit résidentiel 4/5 unités, monosplit ou multisplit tertiaire) > Nous consulter

(1) Prestation de Mise En Service d'une PAC Air/Air avec déplacement inclus réalisée à la même adresse, un même jour.

(2) Main d'œuvre et déplacement inclus la première année de garantie grâce à la Mise En Service Aldes

Gamme Hi-Therma



Garantie 5 ans pièces et compresseur, qui dit mieux ?



GUIDE DE CHOIX

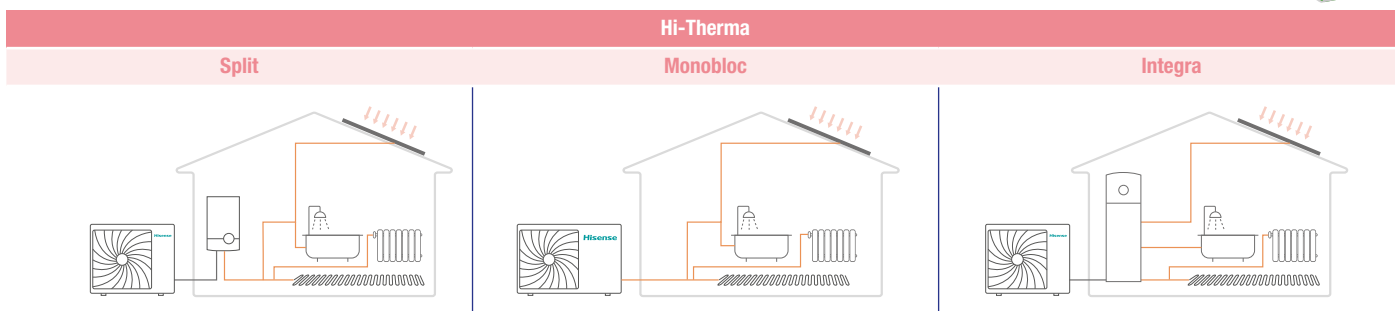

Modèles	ECS	Puissances (kW)							Alimentation électrique	Classe énergétique	Avantages
		4,4 kW	6 kW	8 kW	10 kW	12 kW	14 kW	16 kW			
	Split		•	•	•				Monophasé 220-240V/50Hz	Classe énergétique à départ d'eau 35°C A++	Fonctionnement jusqu'à -25°C Chauffage et rafraîchissement Sortie eau 60°C jusqu'à -5°C Mono et triphasé
						•	•	•	•	Monophasé 220-240V/50Hz ou Triphasé 380-415V/50Hz	Classe énergétique à départ d'eau 55°C A+++
	Monobloc		•	•	•				Monophasé 220-240V/50Hz	Classe énergétique à départ d'eau 35°C A+++	Fonctionnement jusqu'à -25°C Chauffage et rafraîchissement Sortie eau 60°C jusqu'à -5°C Mono et triphasé
						•	•	•	•	Monophasé 220-240V/50Hz ou Triphasé 380-415V/50Hz	Classe énergétique à départ d'eau 55°C A++
	Integra	ECS ballon 230 litres inox*	•	•	•				Monophasé 220-240V/50Hz	Classe énergétique à départ d'eau 35°C A+++	Fonctionnement jusqu'à -25°C Chauffage et rafraîchissement Sortie eau 60°C jusqu'à -5°C Mono et triphasé
						•	•	•	•	Monophasé 220-240V/50Hz ou Triphasé 380-415V/50Hz	Classe énergétique à départ d'eau 55°C A++

* Inox duplex 2205 : Coefficient de dilatation thermique faible / aux inox standards. Haute résistance à la corrosion, la fatigue et l'érosion.

GAMME HI-THERMA

Application

Habitat résidentiel individuel, neuf et rénovation.

Description

- Une gamme de Bibloc et Monobloc, en chauffage seul ou double service (chauffage + ECS), qui allient le design et la performance en respectant l'environnement.

Avantages

Des performances et des fonctionnalités avancés pour le confort et les économies

- Puissances de 4 à 16 kW en monophasé et de 10 à 16 kW en triphasé
- Classe énergétique départ d'eau 35°C : A+++
- Classe énergétique départ d'eau 55°C : A++
- Chauffage jusqu'à -25°C extérieur
- Départ d'eau jusqu'à 60°C (sans appoint)
- Gestion de deux circuits de chauffage avec deux lois d'eau
- Ballon de préparation d'ECS intégré (Integra)
- Réversible, pour le rafraîchissement par le plancher ou par ventilo-convecteur

Facilité d'installation et d'entretien

Interface innovante HD et contrôle à distance

- Interface Wifi pour contrôle par PC et smartphone
- Affichage des consommations énergétiques avec attributions
- Contrôle centralisé des différents circuits d'eau et contrôle individuel de la température jusqu'à 7 pièces



CONTRÔLEUR D'UNITÉ INTÉRIEURE INTUITIF

L'unité intérieure intègre un contrôleur à large écran couleur HD, qui permet d'interagir aisément avec tout système de chauffage au moyen de touches tactiles et d'un bouton rotatif multifonction. Il affiche de manière claire et simple les réglages de chaque circuit, de chaque pièce, ainsi que toutes les températures et les consommations. Son cerclage lumineux s'éclaire de différentes couleurs et indique en permanence le mode de fonctionnement.

Bande lumineuse

La bande lumineuse vous indique en temps réel l'état de votre système.

Bleu : mode refroidissement ou mode dégivrage.

Jaune : mode chauffage.

Orange : mode d'eau chaude sanitaire.

Rouge : dysfonctionnement.



Accès rapide

Accès rapide aux réglages les plus fréquents, y compris les six éléments suivants : blocage, forçage ECS, jours fériés, mode silencieux, chaud auto, mode nuit. Les utilisateurs peuvent activer ces fonctions selon leurs différents besoins.

Écran couleur haute résolution

L'écran couleur HD offre une clarté et une lecture exceptionnelle, il garantit une navigation simple et intuitive.

Bouton rotatif très maniable

Le bouton rotatif permet d'accéder à toutes les opérations très facilement.

Zones d'interface précises

Il y a quatre zones fonctionnelles, « Cycle 1 », « Cycle 2 », « ECS » et « PISCINE ». Les paramètres sont affichés dans chaque zone correspondante de manière claire et intelligible, ils peuvent donc être vérifiés et réglés très facilement.



reddot winner 2022

Les unités intérieures Hi-Therma ont remporté le prestigieux prix Red Dot.

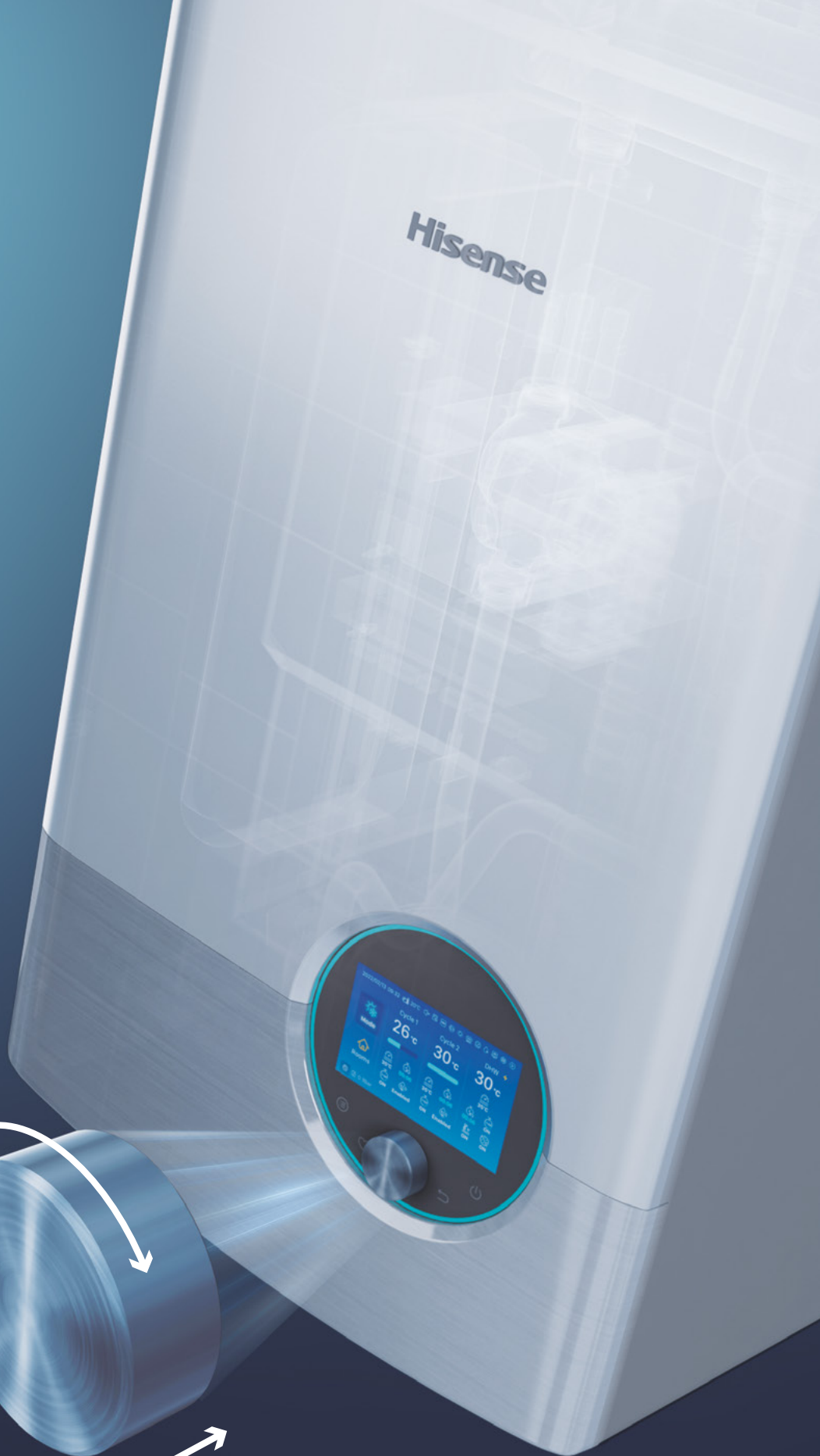

Facilité d'utilisation

Il suffit de tourner le bouton rotatif pour passer rapidement et facilement d'une fonction à l'autre, sans appuyer sur aucune autre touche.

Confirmation rapide de la sélection

HI-THERMA SPLIT

Sans doute les plus simples à installer



Description

- Unité intérieure
 - Design élégant primé
 - Conception compact
 - Module tout équipé
 - Contrôleur tactile couleur intégré
 - Jusqu'à 7 pièces contrôlées indépendamment
 - Installation et entretien facilité

	Références	Désignation	Cond.	Famille remise	Prix tarif HT	Stock Aides
TAILLE 4,4 KW À 8 KW MONOPHASÉ 220-240V/50HZ						
	AHW-044HCDS1	UE HI-THERMA SPLIT/INTEGRA 4,4 KW 1 PHASE	1	24	2 347,00 €	✓
	AHM-044HCDSAA	UI HI-THERMA SPLIT 4,4 KW 1 PHASE	1	24	3 881,00 €	✓
	AHW-060HCDS1	UE HI-THERMA SPLIT/INTEGRA 6 KW 1 PHASE	1	24	2 409,00 €	✓
	AHM-060HCDSAA	UI HI-THERMA SPLIT 6 KW 1 PHASE	1	24	4 161,00 €	✓
	AHW-080HCDS1	UE HI-THERMA SPLIT/INTEGRA 8 KW 1 PHASE	1	24	2 814,00 €	✓
	AHM-080HCDSAA	UI HI-THERMA SPLIT 8 KW 1 PHASE	1	24	5 136,00 €	✓
TAILLE 10 KW À 16 KW MONOPHASÉ 220-240V/50HZ OU TRIPHASÉ 380-415V/50HZ						
	AHW-100HCDS1	UE HI-THERMA SPLIT/INTEGRA 10 KW 1 PHASE	1	24	3 609,00 €	✓
	AHM-100HCDSAA	UI HI-THERMA SPLIT 10 KW 1 PHASE	1	24	6 296,00 €	✓
	AHW-120HCDS1	UE HI-THERMA SPLIT/INTEGRA 12 KW 1 PHASE	1	24	3 774,00 €	✓
	AHM-120HCDSAA	UI HI-THERMA SPLIT 12 KW 1 PHASE	1	24	6 589,00 €	✓
	AHW-140HCDS1	UE HI-THERMA SPLIT/INTEGRA 14 KW 1 PHASE	1	24	4 146,00 €	✓
	AHM-140HCDSAA	UI HI-THERMA SPLIT 14 KW 1 PHASE	1	24	7 236,00 €	✓
	AHW-160HCDS1	UE HI-THERMA SPLIT/INTEGRA 16 KW 1 PHASE	1	24	4 255,00 €	✓
	AHM-160HCDSAA	UI HI-THERMA SPLIT 16 KW 1 PHASE	1	24	7 420,00 €	✓
	AHW-100HEDS1	UE HI-THERMA SPLIT/INTEGRA 10 KW 3 PHASES	1	24	3 609,00 €	✓
	AHM-100HEDSAA	UI HI-THERMA SPLIT 10 KW 3 PHASES	1	24	6 296,00 €	✓
	AHW-120HEDS1	UE HI-THERMA SPLIT/INTEGRA 12 KW 3 PHASES	1	24	3 774,00 €	✓
	AHM-120HEDSAA	UI HI-THERMA SPLIT 12 KW 3 PHASES	1	24	6 589,00 €	✓
	AHW-140HEDS1	UE HI-THERMA SPLIT/INTEGRA 14 KW 3 PHASES	1	24	4 146,00 €	✓
	AHM-140HEDSAA	UI HI-THERMA SPLIT 14 KW 3 PHASES	1	24	7 236,00 €	✓
	AHW-160HEDS1	UE HI-THERMA SPLIT/INTEGRA 16 KW 3 PHASES	1	24	4 255,00 €	✓
	AHM-160HEDSAA	UI HI-THERMA SPLIT 16 KW 3 PHASES	1	24	7 420,00 €	✓

HI-THERMA MONOBLOC

Son silence va faire beaucoup de bruit



4,4 kW et 8 kW

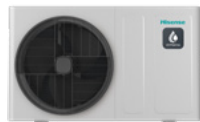

10 kW à 16 kW

Description

- Les pompes à chaleurs monoblocs Hi-Therma, sont des systèmes, où tout est intégré dans le groupe extérieur en un seul module.
- Les avantages de ce principe sont multiples :
 - Aucune tuyauterie frigorifique n'est à raccorder ; donc aucune attestation est nécessaire*, aucun fluide n'est à l'intérieur de la maison
 - Silencieux : tous les composants sont à l'extérieur
 - Ultra simple à installer : seuls les raccords hydrauliques sont à réaliser. Vase d'expansion et circulateur, font partie de l'ensemble.
- Résistance d'appoint externe en option**

	Références	Désignation	Cond.	Famille remise	Prix tarif HT	Stock Aides
TAILLE 4,4 KW À 8 KW MONOPHASÉ 220-240V/50HZ						
	AHZ-044HCDS1	UE HI-THERMA MONOBLOC 4.4 KW 1 PHASE	1	24	5 483,00 €	✓
	AHZ-080HCDS1	UE HI-THERMA MONOBLOC 8 KW 1 PHASE	1	24	5 728,00 €	✓
TAILLE 10 KW À 16 KW MONOPHASÉ 220-240V/50HZ OU TRIPHASÉ 380-415V/50HZ						
	AHZ-100HCDS1	UE HI-THERMA MONOBLOC 10 KW 1 PHASE	1	24	6 042,00 €	✓
	AHZ-120HCDS1	UE HI-THERMA MONOBLOC 12 KW 1 PHASE	1	24	7 852,00 €	✓
	AHZ-140HCDS1	UE HI-THERMA MONOBLOC 14 KW 1 PHASE	1	24	9 811,00 €	✓
	AHZ-160HCDS1	UE HI-THERMA MONOBLOC 16 KW 1 PHASE	1	24	10 492,00 €	✓
	AHZ-100HEDS1	UE HI-THERMA MONOBLOC 10 KW 3 PHASES	1	24	7 873,00 €	✓
	AHZ-120HEDS1	UE HI-THERMA MONOBLOC 12 KW 3 PHASES	1	24	8 825,00 €	✓
	AHZ-140HEDS1	UE HI-THERMA MONOBLOC 14 KW 3 PHASES	1	24	9 811,00 €	✓
	AHZ-160HEDS1	UE HI-THERMA MONOBLOC 16 KW 3 PHASES	1	24	10 492,00 €	✓
OPTION : RÉSISTANCE ÉLECTRIQUE						
	10901193	RESISTANCE ELECTRIQUE 3 KW MONO	1	24	1 184,00 €	
	10901194	RESISTANCE ELECTRIQUE 6 KW MONO	1	24	1 343,00 €	
	10901195	RESISTANCE ELECTRIQUE 6 KW TRI	1	24	1 461,00 €	

* Excepté tailles 14 kW et 16 kW

** Installation conçue dans l'habitat pour éviter les déperditions.

HI-THERMA INTEGRA

Un ballon en inox pour une santé de fer



Description

- Unité intérieure
 - Design élégant primé
 - Conception compact
 - Module tout équipé
 - Contrôleur tactile couleur intégré
 - Jusqu'à 7 pièces contrôlées indépendamment
 - Pensée pour l'installateur et l'utilisateur
 - Ballon inox duplex 2205

Références	Désignation	Cond.	Famille remise	Prix tarif HT	Stock Aides
TAILLE 4,4 KW À 8 KW MONOPHASÉ 220-240V/50HZ					
	AHW-044HCDS1	UE HI-THERMA SPLIT/INTEGRA 4,4 KW 1 PHASE	1	2 347,00 €	✓
	AHS-044HCDSAA-23	UI HI-THERMA INTEGRA 4,4 KW 1 PHASE	1	5 971,00 €	✓
	AHW-060HCDS1	UE HI-THERMA SPLIT/INTEGRA 6 KW 1 PHASE	1	2 409,00 €	✓
	AHS-060HCDSAA-23	UI HI-THERMA INTEGRA 6 KW 1 PHASE	1	6 289,00 €	✓
	AHW-080HCDS1	UE HI-THERMA SPLIT/INTEGRA 8 KW 1 PHASE	1	2 814,00 €	✓
	AHS-080HCDSAA-23	UI HI-THERMA INTEGRA 8 KW 1 PHASE	1	7 344,00 €	✓
TAILLE 10 KW À 16 KW MONOPHASÉ 220-240V/50HZ OU TRIPHASÉ 380-415V/50HZ					
	AHW-100HCDS1	UE HI-THERMA SPLIT/INTEGRA 10 KW 1 PHASE	1	3 609,00 €	✓
	AHS-100HCDSAA-23	UI HI-THERMA INTEGRA 10 KW 1 PHASE	1	8 269,00 €	✓
	AHW-120HCDS1	UE HI-THERMA SPLIT/INTEGRA 12 KW 1 PHASE	1	3 774,00 €	✓
	AHS-120HCDSAA-23	UI HI-THERMA INTEGRA 12 KW 1 PHASE	1	8 654,00 €	✓
	AHW-140HCDS1	UE HI-THERMA SPLIT/INTEGRA 14 KW 1 PHASE	1	4 146,00 €	✓
	AHS-140HCDSAA-23	UI HI-THERMA INTEGRA 14 KW 1 PHASE	1	9 180,00 €	✓
	AHW-160HCDS1	UE HI-THERMA SPLIT/INTEGRA 16 KW 1 PHASE	1	4 255,00 €	✓
	AHS-160HCDSAA-23	UI HI-THERMA INTEGRA 16 KW 1 PHASE	1	9 315,00 €	✓
	AHW-100HEDS1	UE HI-THERMA SPLIT/INTEGRA 10 KW 3 PHASES	1	3 609,00 €	✓
	AHS-100HEDSAA-23	UI HI-THERMA INTEGRA 10 KW 3 PHASES	1	8 269,00 €	✓
	AHW-120HEDS1	UE HI-THERMA SPLIT/INTEGRA 12 KW 3 PHASES	1	3 774,00 €	✓
	AHS-120HEDSAA-23	UI HI-THERMA INTEGRA 12 KW 3 PHASES	1	8 654,00 €	✓
	AHW-140HEDS1	UE HI-THERMA SPLIT/INTEGRA 14 KW 3 PHASES	1	4 146,00 €	✓
	AHS-140HEDSAA-23	UI HI-THERMA INTEGRA 14 KW 3 PHASES	1	9 180,00 €	✓
	AHW-160HEDS1	UE HI-THERMA SPLIT/INTEGRA 16 KW 3 PHASES	1	4 255,00 €	✓
	AHS-160HEDSAA-23	UI HI-THERMA INTEGRA 16 KW 3 PHASES	1	9 315,00 €	✓

ACCESSOIRES

Références	Désignation	Cond.	Famille remise	Prix tarif HT	Stock Aides
ACCESSOIRES UNIVERSELS HI-THERMA					
	HTS-E1000A1	SONDE DE TEMPÉRATURE ECS	1	83,00 €	✓
	HC-T-01M	SONDE DE TEMP EXTERIEURE	1	83,00 €	✓
	HCT-S01E	SONDE DE TEMP INTERIEURE ①	1	143,00 €	✓
	HSXE-VC04	THERMOSTAT ②	1	236,00 €	✓
	HESE-3W25A	V3V	1	307,00 €	✓
	HCCS-H64H2C1M#01	Kit WIFI, HI-MIT II	1	379,00 €	✓

ASPIRATION CENTRALISÉE



C.Axpir, C.Integra, C.Compact

PRÉSENTATION



Découvrez
la solution
en images

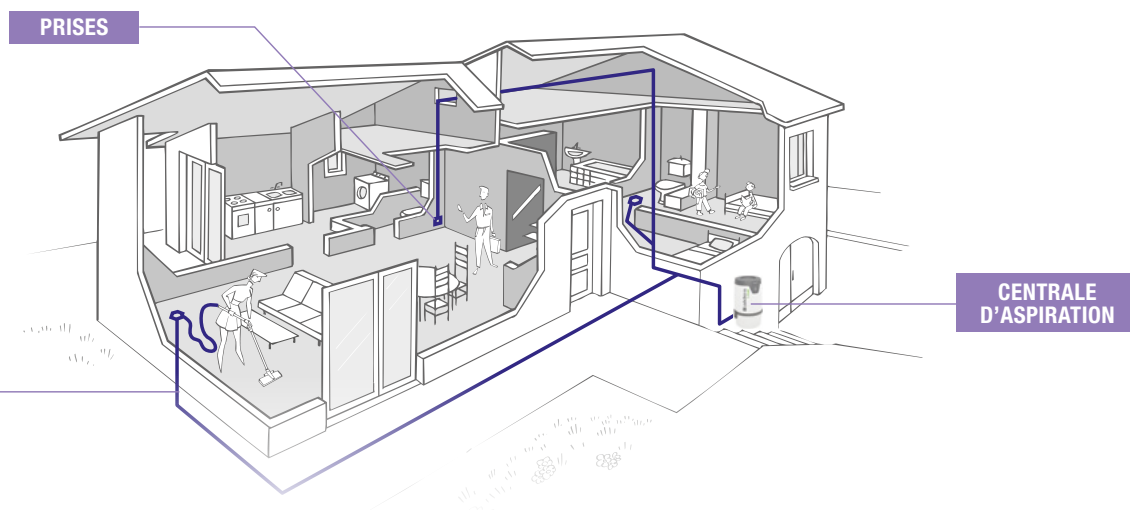

CARACTÉRISTIQUES

Application

- Neuf, rénovation ou remplacement

Description

- La seule solution d'aspiration de poussières qui évacue hors des pièces de vie 100% des impuretés aspirées, sources d'allergies et de troubles respiratoires
- Réseau rétractable pour plus d'ergonomie
- Une solution durable et facile à installer : les conduits et accessoires Aldes prêts-à-poser contribuent à la longévité et à la performance du système tout en facilitant l'installation

Réseau rétractable

Avec le système de flexible rétractable Aldes, le flexible est pratique : caché dans le conduit d'aspiration, il suffit de le tirer à la longueur souhaitée avant de mettre en marche l'aspirateur.

Fonctionne avec les centrales filaires : C.Axpir® Dynamic et Initia et C.Integra.



GUIDE DE CHOIX

	Centrales d'aspiration				
					
	C.AXPIR® DYNAMIC	C.AXPIR® COMFORT	C.AXPIR® INITIA	C.INTEGRA	C.COMPACT
Longueur réseau à la prise la plus éloignée (Ø 51 mm / Ø 44 mm)	155 M / 55 M	145 M / 50 M	100 M / 35 M	45 M / 15 M	75 M / 30 M
Démarrage	Contact 24V	Sans fil (Sonis)	Contact 24V	Contact 24V	Contact 24V
Puissance	1700 W	1600 W	1300 W	1100 W	1300 W
Efficacité	740 Air Watts	680 Air Watts	520 Air Watts	400 Air Watts	550 Air Watts
Compatibilité flexible rétractable	Oui	Non	Oui	Oui	Oui
Filtration	Cyclonique (Sac à poussière en option)			Sac à poussière	Sac à poussière
Installation	Garage, cellier, placard			Placard, sous meuble	Placard, buanderie
Volume (cuve / sac)	28 L / 28 L	20 L / 16 L	14 L / 13 L	4 L	10 L
Code article	11071143	11071149	11071148	11071142	11071132

Centrales d'aspiration

	Références	Désignation	Cond.	Famille remise	Prix tarif HT	Stock Aides
	11071143	C.Axpir® Dynamic + cleaning set ①	1	02	2 505,30 €	
	11071148	C. Axpir® Initia + fixations + cleaning set ②	1	02	1 513,05 €	✓
	11071149	C. Axpir® Comfort + fixations + cleaning set ③	1	02	2 584,05 €	✓
	11071142	C.Integra + cleaning set ④	1	02	2 096,85 €	
	11071132	Centrale C.Compact + set accessoires	1	02	1 423,80 €	

Kits réseau

	Références	Désignation	Cond.	Famille remise	Prix tarif HT	Stock Aides
RÉSEAU Ø 51 MM À COLLER						
	11070231	Kit réseau Ø 51 mm Série T pour 3 prises	32	02	217,35 €	✓
	11070253	Kit réseau Ø 51 mm Série T pour 2 prises	48	02	145,95 €	✓
	11070355	Kit réseau Ø 51 mm Série T pour 1 prise	1	02	93,14 €	✓
RÉSEAU Ø 44 MM À CLIPSER (ÉTANCHÉITÉ PARFAITE SANS ENCOLLAGE)						
	11071031	Kit réseau Ø 44 mm pour 3 prises	1	02	393,75 €	
	11071030	Kit réseau Ø 44 mm pour 1 prise	1	02	111,30 €	
ACCESSOIRES RÉSEAU						
	11070174	Pièce transformation Ø 44/50-51 mm	200	02	6,48 €	✓
	11071060	Kit passage vertical cloison sèche 32 x 70 mm	1	02	115,50 €	✓
	11071181	Kit raccord réseau semi-rigide	1	02	69,51 €	✓
	11071182	Kit réseau refoulement externe ①	1	02	126,00 €	✓

Kits réseau rétractable

	Références	Désignation	Cond.	Famille remise	Prix tarif HT	Stock Aides
	11071040	Kit installation système rétractable - Cloison sèche	1	02	1 475,25 €	
	11071041	Kit installation système rétractable - Mur brique ①	1	02	1 475,25 €	

Prises

	Références	Désignation	Cond.	Famille remise	Prix tarif HT	Stock Aides
	11070019	Plinthe ramasse miettes - Blanche	1	2	107,10 €	✓
	11070020	Plinthe ramasse miettes - Argent ①	1	2	134,40 €	✓
	11070061	Contre-prise universelle pour prises NEO et CELIANE sans contact	25	2	22,47 €	✓
	11071111	Prise NEO Blanc filaire pour C.Axpir® Dynamic + Initia et C.Integra ②	50	2	55,86 €	✓
	11071115	Prise NEO Alu filaire pour C.Axpir® Dynamic + Initia et C.Integra ③	50	2	63,42 €	✓
	11071110	Prise NEO Blanc pour C.Axpir® Comfort ②	50	2	40,01 €	✓
	11071114	Prise NEO Alu pour C.Axpir® Comfort ③	50	2	47,67 €	✓
	11070111	Prise CELIANE Blanc	50	2	55,23 €	✓
	11070112	Prise CELIANE Blanc + contact ④ pour C.Axpir® Dynamic + Initia et C.Integra	50	2	83,69 €	✓
	11070116	Contre-prise filaire CELIANE	30	2	24,15 €	✓
	11070113	Mécanisme CELIANE Blanc + contre prise	30	2	69,09 €	✓
	11070114	Mécanisme CELIANE Titane + contre prise	30	2	82,53 €	✓
	11070115	Plaque esthétique CELIANE blanche	10	2	2,90 €	✓
	11071061	Prise blanche pour kit passage vertical cloison sèche	24	2	48,30 €	✓
	11071062	Prise alu pour kit passage vertical cloison sèche	24	2	48,30 €	✓
	11070082	Prise de sol sans contact	100	2	59,12 €	✓
31020056	Prise de sol avec contact	1	2	75,92 €		
31020019	Prise de service	1	2	34,55 €	✓	

Filtration et consommables

	Références	Désignation	Cond.	Famille remise	Prix tarif HT	Stock Aides
C.Aspir® Dynamic	11071170	Kit accroche pour sac C.Aspir® Dynamic + 3 sacs	12	80	67,52 €	✓
	11071171	Lot 3 sacs poussière C.Aspir® Dynamic	32	2	39,38 €	✓
	11071173	Filtres refoulement C.Aspir® Dynamic	24	2	20,27 €	✓
C.Aspir® Initia-Comfort	11071184	Kit installation sac Initia-Comfort	1	2	85,89 €	✓
	11071185	2 sacs C.Aspir® Initia-Comfort	1	2	36,02 €	✓
C.Integra	11071174	Boîtier refoulement C.Integra	25	80	104,90 €	✓
	11071175	Filtre refoulement C.Integra	50	2	45,47 €	✓
	11071176	Lot 5 sacs poussière C.Integra	100	2	57,54 €	✓
C.Compact	31000003	Sac poussière 10 L compact	50	2	17,85 €	
	31000004	Filtre hepa compact	1	2	95,13 €	
Anciennes centrales	11070084	Sac universel 30 L (C.Booster/C.Cleaner/C.Power/C.Dooble/C. Dyvac)	40	2	22,05 €	✓

Accessoires de nettoyage

	Références	Désignation	Cond.	Famille remise	Prix tarif HT	Stock Aides
	11070079	Rallonge de flexible	20	2	41,16 €	✓
	11070085	Kit aspiration de liquides ¹	1	2	431,55 €	
	11170818	Housse de rangement	1	2	112,35 €	
	11071159	Set accessoires complémentaire C.Aspir® Comfort	1	2	426,30 €	
	11071160	Set accessoires complémentaire C.Aspir® Filaire	1	2	479,85 €	
	11071162	Set accessoires complémentaire C.Integra	1	2	401,10 €	



VENTILATION HABITAT COLLECTIF

Gamme EasyVEC® C4

PRÉSENTATION

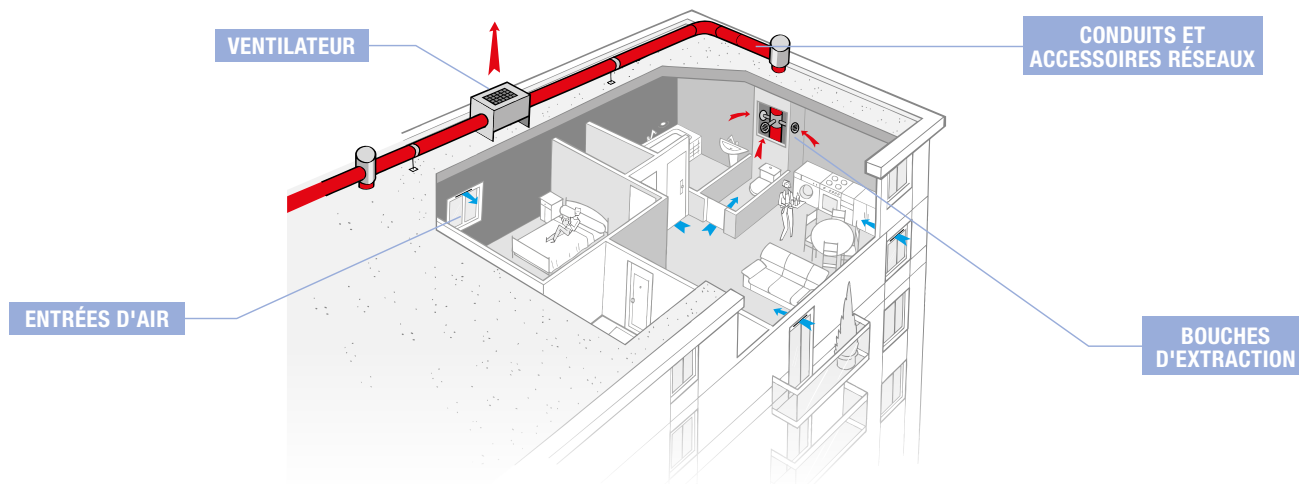

CARACTÉRISTIQUES

La gamme de caissons simple flux la mieux pensée du marché afin de rendre la ventilation performante, sereine et facile



EasyVEC® C4 PRO
de 400 à 4 000 m³/h



EasyVEC® C4
de 400 à 2 500 m³/h



Existe aussi en modèle très basse consommation, EasyVEC C4 Ultra et Ultimate, plus d'infos sur aldes.fr

Application

- Ventilateur d'extraction pour système VMC
- Habitat collectif et tertiaire résidentiel en neuf et en rénovation
- Certification C4 400°C - 1/2h

Description

- EasyVEC® C4 PRO : régulation brevetée Aldes Micro-watt (basse consommation)
- Compatible avec la solution de production d'eau chaude sanitaire T.Flow® Hygro+ / Nano
- Motorisation EC basse consommation (50/60 Hz)
- Roue à réaction (sauf EasyVEC® C4 Standard de 400 à 2 500 m³/h)
- Consignation possible de l'interrupteur de proximité par cadenas
- Caisson en tôle galvanisée Z275
- Nombreux accessoires et options
- Conformité Avis Technique ventilation modulée tertiaire n°14.5/16-2185, et Avis Technique Ventilation hygroréglable « Bahia » n°14.5/17-2267
- Offres de mise en service avec garantie 2 ans pièces et main d'œuvre : nous consulter

GUIDE DE CHOIX

		APPLICATION IDÉALE	MARCHÉ IDÉAL	FONCTION				
		Habitat collectif	Habitat collectif IGH	Hôtellerie Logement étudiant EHPAD	Sanitaire Tertiaire	RÉNOVATION	NEUF	EXTRACTION
PERFORMANCE THERMIQUE	DÉBITS EN M³/H							
☆☆ Consommation énergétique standard	400 ————— 12 000	●	●	●	●	●	●	●
MW Faible consommation énergétique	400 ————— 12 000	●	●	●	●	●	●	●
MW+ Très faible consommation énergétique	400 ————— 12 000	●	●	●	●	●	●	●

GUIDE DE CHOIX CAISSON

EasyVEC® C4 PRO MW
Basse consommation

	EasyVEC® C4 PRO 400	EasyVEC® C4 PRO 700	EasyVEC® C4 PRO 1000	EasyVEC® C4 PRO 1500	EasyVEC® C4 PRO 2000	EasyVEC® C4 PRO 2500
	100 à 400 m³/h	400 à 700 m³/h	700 à 1000 m³/h	1000 à 1500 m³/h	1000 à 1500 m³/h	2000 à 2500 m³/h
EasyVEC® C4 PRO Motorisation Basse conso Micro-Watt	11034960	11034961	11034962	11034963	11034964	11034965
Manchette d'aspiration MS PRO 2	Ø 160 11094295	Ø 250 11094297	Ø 200 11094296	Ø 315 11094298	Ø 315 11094298	Ø 355 11094299
Kit Manchette souple de refoulement + Piquage	Ø 250 11025061	Ø 250 11025061	Ø 315 11025082	Ø 355 11025083	Ø 355 11025083	Ø 400 11025084
Piège à son OCTA	11094633	11094635	11094634	11094636	11094636	11094637

EasyVEC® C4
Standard

	EasyVEC® C4 400	EasyVEC® C4 700	EasyVEC® C4 1000	EasyVEC® C4 1500	EasyVEC® C4 2500
	100 à 400 m³/h	400 à 700 m³/h	700 à 1000 m³/h	1000 à 1500 m³/h	2000 à 2500 m³/h
	Ø 160	Ø 250	Ø 315		Ø 400
Motorisation standard sans dépressostat	11034950	11034952	11034954	11034956	11034958
Motorisation standard avec dépressostat	11034951	11034953	11034955	11034957	11034959
Manchette d'aspiration MS PRO 2	11094295	11094297	11094298		11094300
Manchette de refoulement	11025062	11025061	11025082		11025084
Piège à son	11094633	11094635	11094636		11094638
Sortie toiture STS Ardoise	11030110	11030112	11030113		11030115
Sortie toiture STS Tuile	11030108	11030101	11030102		11030104
Conduit semi-rigide Alflex galva	11091805	11091807	11091808		11091810

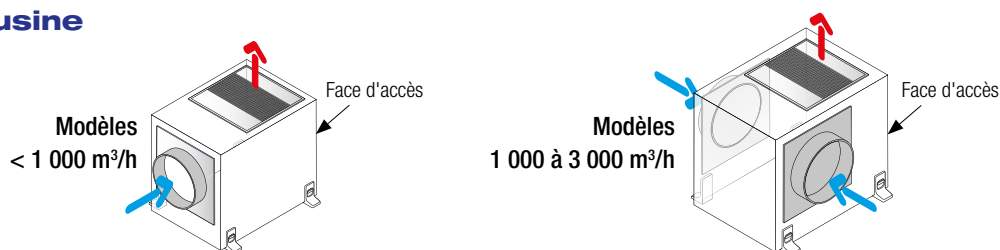
Configuration livrée d'usine**Caissons**

	Références	Désignation	Cond.	Famille remise	Prix tarif HT	Stock Aides
CAISSONS MOTORISATION BASSE CONSOMMATION						
	11034960	EasyVEC® C4 PRO MW 400	1	09	2 164,44 €	✓
	11034961	EasyVEC® C4 PRO MW 700	1	09	2 528,58 €	✓
	11034962	EasyVEC® C4 PRO MW 1000	1	09	3 267,06 €	✓
	11034963	EasyVEC® C4 PRO MW 1500	1	09	3 449,64 €	✓
	11034964	EasyVEC® C4 PRO MW 2000	1	09	3 641,40 €	✓
	11034965	EasyVEC® 4C PRO MW 2500	1	09	3 850,50 €	✓
CAISSONS MOTORISATION STANDARD						
	11034950	EasyVEC® C4 400	12	09	918,00 €	✓
	11034951	EasyVEC® C4 400 + dépressostat	12	09	1 078,14 €	✓
	11034952	EasyVEC® C4 700	1	09	1 200,54 €	✓
	11034953	EasyVEC® C4 700 + dépressostat	1	09	1 362,72 €	✓
	11034954	EasyVEC® C4 1000	1	09	1 979,82 €	✓
	11034955	EasyVEC® C4 1000 + dépressostat	1	09	2 140,98 €	✓
	11034956	EasyVEC® C4 1500	1	09	2 182,80 €	✓
	11034957	EasyVEC® C4 1500 + dépressostat	1	09	2 346,00 €	✓
	11034958	EasyVEC® C4 2500	1	09	2 631,60 €	✓
11034959	EasyVEC® C4 2500 + dépressostat	1	09	2 791,74 €	✓	
VARIATEUR POUR CAISSONS STANDARDS						
	11086572	Variateur électrique Mono 1,5A (pour modèles 400/700 standard)	10	07	119,34 €	✓

Au-delà de 2500 m³/h, consulter notre catalogue tarif général ou rendez-vous sur aldes.fr

L'application VMC Gaz, pour les chaudières à tirage naturel dont le débit est assuré par la VMC, prévoit l'utilisation obligatoire d'un dépressostat (arrêté du 30.05.1989)

Accessoires pour caissons de ventilation

	Références	Désignation	Cond.	Famille remise	Prix tarif HT	Stock Aldes
MANCHETTES SOUPLES D'ASPIRATION M0 (1 par aspiration)						
	11094295	MS PRO V2 Ø 160 mm	1	22	63,34 €	✓
	11094296	MS PRO V2 Ø 200 mm	1	22	73,34 €	✓
	11094297	MS PRO V2 Ø 250 mm	1	22	90,07 €	✓
	11094298	MS PRO V2 Ø 315 mm	1	22	110,16 €	✓
	11094299	MS PRO V2 Ø 355 mm	1	22	126,48 €	✓
	11094300	MS PRO V2 Ø 400 mm	1	22	141,78 €	✓
MANCHETTES REFOULEMENT M0 (uniquement si refolement gainé)						
	11025061	Kit manchettes refolement M0 + piquage EasyVEC® T2 Ø 250 mm	20	13	119,34 €	✓
	11025062	Kit manchettes refolement M0 + piquage EasyVEC® T1 Ø 160 mm	20	13	113,22 €	✓
	11025082	Kit manchettes refolement M0 + piquage EasyVEC® T3 Ø 315 mm	20	13	137,70 €	✓
	11025083	Kit manchettes refolement M0 + piquage EasyVEC® T4 Ø 355 mm	1	13	163,20 €	✓
	11025084	Kit manchettes refolement M0 + piquage EasyVEC® T5 Ø 400 mm	1	13	184,62 €	✓
PIÈGES À SON OCTA À JOINTS						
	11094633	Octa Ø 160 mm + joint	11	22	186,66 €	✓
	11094635	Octa Ø 250 mm + joint	6	22	242,76 €	✓
	11094636	Octa Ø 315 mm + joint	2	22	287,64 €	✓
	11094637	Octa Ø 355 mm + joint	1	22	449,82 €	✓
	11094638	Octa Ø 400 mm + joint	1	22	515,10 €	✓
SORTIES TOITURE STS ARDOISE						
	11030110	Sortie toiture STS Ø 160 mm	48	01	134,64 €	✓
	11030112	Sortie toiture STS Ø 250 mm	16	23	285,60 €	✓
	11030113	Sortie toiture STS Ø 315 mm	16	23	320,28 €	✓
	11030115	Sortie toiture STS Ø 400 mm	6	23	513,06 €	✓
SORTIES TOITURE STS TUILE						
	11030108	Sortie toiture STS Ø 160 mm	48	01	134,64 €	✓
	11030101	Sortie toiture STS Ø 250 mm	16	23	285,60 €	✓
	11030102	Sortie toiture STS Ø 315 mm	16	23	320,28 €	✓
	11030104	Sortie toiture STS Ø 400 mm	6	23	513,06 €	✓
CONDUITS SEMI-RIGIDE ALFLEX GALVA						
	11091805	3 m ALFLEX galva Ø 160 mm	9	22	82,31 €	✓
	11091807	3 m ALFLEX galva Ø 250 mm	4	22	212,16 €	✓
	11091808	3 m Alfex galva Ø 315 mm	1	22	306,00 €	✓
	11091810	3 m Alfex galva Ø 400 mm	1	22	354,96 €	✓
PRESSOSTATS						
	11056439	Kit pressostat 80pa EasyVEC®	10	09	344,76 €	✓
	11056440	Kit pressostat 20-300pa EasyVEC®	40	13	344,76 €	✓
ACCESSOIRES POUR CAISSONS						
	11034380	Lot 4 amortisseurs Ø 60 mm 45SH	1	80	74,76 €	✓
	11034385	Lot 4 amortisseurs 40/45	150	06	39,27 €	✓
	11034386	Lot 4 amortisseurs 40/60	1	06	67,52 €	✓

Systeme Hygroréglable



GUIDE DE CHOIX BOUCHES

Type de logement	HYGRO B - Solution collective						
	Cuisine		Salle de bain	Salle de bains avec WC	WC		Salle d'eau
	BP	Cordelette			Présence	Cordelette	
F1	C31 11015072	C31 11015070	B31 11015027	BW31 11015149	W13 11015474	W13 11015472	B31 11015027
F2	C32 11015076	C32 11015074					
F3	C33 11015080	C33 11015078					
F4	C34 11015084	C34 11015082					
F5	C35 11015088	C35 11015086	B33 11015031	BW33 11015155			
F6							
F7							

Type de logement	HYGRO A - Solution collective						
	Cuisine		Salle de bain	Salle de bains avec WC	WC		Salle d'eau
	BP	Cordelette			Présence	Cordelette	
F1	C31 11015072	C31 11015070	B31 11015027	BW31 11015149	W13 11015474	W13 11015472	B31 11015027
F2	C36 11015092	C36 11015090					
F3	C21 11015068	C21 11015066		BW32 11015152			
F4							
F5							
F6			B33 11015031	BW33 11015155			
F7							

Bouches hygroréglables

	Références	Désignation	Cond.	Famille remise	Prix tarif HT	Stock Aldes
BOUCHES HYGRORÉGLABLES CUISINE						
	11015066	C21 Bahia Curve L 15-55/135 - Ø 125 mm CORD	273	05	133,62 €	✓
	11015068	C21 Bahia Curve L 15-55/135 - Ø 125 mm Push 9V	273	05	148,92 €	✓
	11015070	C31 Bahia Curve L 10-50/75 - Ø 125 mm CORD	273	05	133,62 €	✓
	11015072	C31 Bahia Curve L 10-50/75 - Ø 125 mm Push 9V	273	05	148,92 €	✓
	11015074	C32 Bahia Curve L 10-50/90 - Ø 125 mm CORD	273	05	133,62 €	✓
	11015076	C32 Bahia Curve L 10-50/90 - Ø 125 mm Push 9V	273	05	148,92 €	✓
	11015078	C33 Bahia Curve L 10-50/105 - Ø 125 mm CORD	273	05	133,62 €	✓
	11015080	C33 Bahia Curve L 10-50/105 - Ø 125 mm Push 9V	273	05	148,92 €	✓
	11015082	C34 Bahia Curve L 10-50/120 - Ø 125 mm CORD	273	05	133,62 €	✓
	11015084	C34 Bahia Curve L 10-50/120 - Ø 125 mm Push 9V	273	05	148,92 €	✓
	11015086	C35 Bahia Curve L 15-55/135 - Ø 125 mm CORD	18	05	133,62 €	✓
	11015088	C35 Bahia Curve L 15-55/135 - Ø 125 mm Push 9V	18	05	148,92 €	✓
	11015090	C36 Bahia Curve L 10-50/90 - Ø 125 mm CORD	273	05	133,62 €	✓
	11015092	C36 Bahia Curve L 10-50/90 - Ø 125 mm Push 9V	273	05	148,92 €	✓
BOUCHES HYGRORÉGLABLES POUR SALLE DE BAIN						
	11015027	B31 Bahia Curve S 5-45 - Ø 125 mm	392	05	84,15 €	✓
	11015029	B32 Bahia Curve S 5-45 - Ø 125 mm	56	05	84,15 €	✓
	11015031	B33 Bahia Curve S 10-50 - Ø 125 mm	24	05	84,15 €	✓
BOUCHES HYGRORÉGLABLES POUR WC						
	11015472	W13 Bahia Curve S 5/30 - Ø 125 mm CORD	392	05	71,09 €	✓
	11015474	W13 Bahia Curve S 5/30 - Ø 125 mm PRES	392	05	103,02 €	✓
BOUCHES HYGRORÉGLABLES POUR SALLE DE BAIN AVEC WC						
	11015149	BW31 Bahia Curve S 5-45/30 - Ø 125 mm PRES	56	05	148,92 €	✓
	11015152	BW32 Bahia Curve S 10-50/30 - Ø 125 mm PRES	24	05	148,92 €	✓
	11015155	BW33 Bahia Curve S 15-50/50 - Ø 125 mm PRES	24	05	148,92 €	✓
BOUCHES HYGRORÉGLABLES POUR CELLIER						
	11015027	B31 Bahia Curve S 5-45 - Ø 125 mm	392	05	84,15 €	✓

Accessoires pour bouches hygroréglables

	Références	Désignation	Cond.	Famille remise	Prix tarif HT	Stock Aldes
RACCORDEMENTS DES BOUCHES À LA COLONNE						
	11012220	Manchette épaulement - Ø 125 mm H60	55	03	9,41 €	✓
	11053972	Manchon placo Ø 125 mm - gorge L100	36	10	15,97 €	✓
	11015001	Renvoi de cordelette	10	03	3,24 €	✓
	11015280	Interface 230vac/9vdc Bahia Curve ①	10	05	53,80 €	✓
	11019429	Anneau phonique - Ø 125 mm bouche	5	03	16,27 €	✓





GUIDE DE CHOIX ENTRÉES D'AIR

Type de logement	HYGRO B - Solution collective	
	Quantité en séjour	Quantité en chambre
F1	2 EHL 11014084	-
F2 à F7	1 EHL 11014084	1 EHL 11014084

Type de logement	HYGRO A - Solution collective	
	Quantité en séjour	Quantité en chambre
F1	2 X EA 45 11011580	-
F2 et F3	2 X EA 30 11011539	1 X EA 30 11011539
F4 et F5	1 X EA 45 11011580	1 X EA 30 11011539
F6 et F7	1 X EA 45 11011580	1 X EA 22 11011546

Entrées d'air pour Hygro B

	Références	Désignation	Cond.	Famille remise	Prix tarif HT	Stock Aldes
ENTRÉES D'AIR HYGRORÉGLABLES ACOUSTIQUES 37 dB						
	11014084	Kit EHL 6-44 37 dB - Blanc	40	05	48,51 €	✓
	11014060	EHL 6-44 37 dB - Blanc	40	05	47,07 €	✓
	11014061	EHL 6-44 37 dB - Alu	40	05	56,86 €	✓
	11014062	EHL 6-44 37 dB - Noir	40	05	56,86 €	✓
	11014139	EHL 6-44 37 dB - Anthracite	240	05	56,86 €	✓
ENTRÉES D'AIR HYGRORÉGLABLES ACOUSTIQUES 39 dB						
	11014085	Kit EHL 6-44 39 dB - Blanc	28	05	59,02 €	✓
	11014066	EHL 6-44 39 dB - Blanc	32	05	57,37 €	✓
	11014067	EHL 6-44 39 dB - Alu	32	05	71,59 €	✓
	11014068	EHL 6-44 39 dB - Noir	32	05	71,59 €	✓
	11014138	EHL 6-44 39 dB - Anthracite	128	05	71,59 €	✓
ENTRÉES D'AIR HYGRORÉGLABLES SPECIALE COFFRES DE VOILETS ROULANTS						
	11014250	EHC 6-44 - Blanc	60	05	49,13 €	✓

Entrées d'air pour Hygro A

	Références	Désignation	Cond.	Famille remise	Prix tarif HT	Stock Aldes
ENTRÉES D'AIR AUTORÉGLABLES ACOUSTIQUES						
	11011539	Kit EA30 Standard - Blanc 37 dB ①	10	04	23,18 €	✓
	11011580	Kit EA45 - Blanc 36 dB ①	10	04	24,62 €	✓
	11011546	Kit EA22 STD - Blanc 37 dB ①	60	04	23,18 €	✓
	11014101	Kit EFL 22/30/45 L 39 dB - Blanc	40	05	35,02 €	✓
	11014102	EFL 22-30-45 L 39 dB - Blanc	40	05	27,60 €	✓

Ci-dessous les couleurs disponibles pour nos entrées d'air

Couleurs entrées d'air			
Blanc RAL 9016	Anthracite RAL 7016	Alu RAL 7035	Noir RAL 9005

Retrouvez d'autres d'autres couleurs, et les auvents associés sur notre catalogue tarif général ou notre site [aldes.fr/pro](https://www.aldes.fr/pro)

Accessoires et pièces détachées

	Références	Désignation	Cond.	Famille remise	Prix tarif HT	Stock Aldes
	11011413	Flasque long - Blanc - RAL9016	5	4	7,47 €	✓
	11011501	TM - Blanc	5	4	10,51 €	✓
	11011893	Rallonge TM - Blanc ①	5	4	6,92 €	✓

Systeme Autoréglable

GUIDE DE CHOIX BOUCHES

Type de logement	AUTORÉGLABLE - Solution collective			
	Cuisine	Salle de bain	WC unique	WC multiple
F1	BAP/BAZ 20/75	BAP 15	BAP 15	BAP 15
F2	BAP/BAZ 30/90	BAP 15	BAP 15	BAP 15
F3	BAP/BAZ 45/105	BAP 30	BAP 15	BAP 15
F4	BAP/BAZ 45/120	BAP 30	BAP 30	BAP 15
F5 et +	BAP/BAZ 45/135	BAP 30	BAP 30	BAP 15

Bouches autoréglables

	Références	Désignation	Cond.	Famille remise	Prix tarif HT	Stock Aldes
BAP'SI SIMPLE DÉBIT SANITAIRE MODULO						
	11019090	BAP'SI S1-Modulo - Ø 125 mm (15-20-30 m³/h)	10	03	27,71 €	✓
	11019091	BAP'SI S2-Modulo - Ø 125 mm (30-45-60 m³/h)	10	03	27,71 €	✓
	11019094	BAP'SI S1-Modulo Sans fût (15-20-30 m³/h)	10	03	22,76 €	✓
BAP'SI SIMPLE DÉBIT SANITAIRE STANDARD						
	11019003	BAP'SI 15 - Ø 125 mm	10	03	27,71 €	✓
	11019004	BAP'SI 30 - Ø 125 mm	10	03	27,71 €	✓
	11019130	BAPcolor 15 - Ø 125 mm - Blanc (maintenance)	5	03	27,71 €	✓
	11019131	BAPcolor 30 - Ø 125 mm - Blanc (maintenance)	5	03	27,71 €	✓
BAP'SI SIMPLE DÉBIT SANITAIRE SANS FÛT						
	11019007	BAP'SI 15 Sans fût	5	03	22,76 €	✓
	11019008	BAP'SI 30 Sans fût	10	03	22,76 €	✓
BAP'SI DOUBLE DÉBIT CUISINE MODULO						
	11019092	BAP'SI D1-Modulo - Ø 125 mm (30/90 ou 20/75 m³/h)	5	03	46,97 €	✓
	11019093	BAP'SI D2-Modulo - Ø 125 mm (45/105 ou 45/120-135 m³/h)	10	03	46,97 €	✓
BAP'SI DOUBLE DÉBIT CUISINE STANDARD						
	11019013	BAP'SI 30/90 - Ø 125 mm	5	03	46,97 €	✓
	11019014	BAP'SI 45/105 - Ø 125 mm	10	03	46,97 €	✓
	11019138	BAPcolor 30-90 - Ø 125 mm - Blanc (maintenance)	5	03	43,57 €	✓
	11019139	BAPcolor 45-105 - Ø 125 mm - Blanc (maintenance)	5	03	43,57 €	✓
	11019140	BAPcolor 45-120 - Ø 125 mm - Blanc (maintenance)	5	03	43,57 €	✓
BAP'SI DOUBLE DÉBIT CUISINE SANS FÛT						
	11019019	BAP'SI 30-90 Sans fût	5	03	42,23 €	✓
	11019020	BAP'SI 45-105 Sans fût	5	03	42,23 €	✓
	11019021	BAP'SI 45-120 Sans fût	5	03	42,23 €	✓
BOUCHES AUTORÉGLABLES GAZ (dimensionnement aéraulique - voir catalogue général Aldes)						
	11018137	BAZMOTUS 30/90 23KW Ø 125/Ø 125 mm	48	03	143,17 €	✓
	11018138	BAZMOTUS 45/105 23KW Ø 125/Ø 125 mm	5	03	143,17 €	✓
	11018139	BAZMOTUS 45/120 23KW Ø 125/Ø 125 mm	60	03	143,17 €	✓
	11018140	BAZMOTUS 45/135 23KW Ø 125/Ø 125 mm	48	03	143,17 €	✓

Accessoires pour bouches autoréglables

	Références	Désignation	Cond.	Famille remise	Prix tarif HT	Stock Aldes
	11019023	Fût - Ø 125 mm ①	10	03	6,82 €	✓
	11019024	Fût - Ø 116 mm ①	10	03	8,44 €	✓
	11019025	Fût - Ø 100 mm ①	10	03	8,44 €	✓
	11019050	Platine réno à griffes - RAL9003 ②	10	03	19,88 €	✓
	11019054	Platine réno à vis - RAL9003 ③	33	03	13,80 €	✓
	11012250	Manchette tôle mâle Ø 124 mm H40 pour BAP'SI	600	03	9,41 €	✓

GUIDE DE CHOIX ENTRÉES D'AIR

Type de logement	AUTORÉGLABLE - Solution collective	
	Quantité en Séjour	Quantité en chambre
F1	2 x EA 45 - 11011580	-
F2 et F3	2 x EA 30 - 11011539	1 X EA 30 - 11011539
F4 et F5	2 x EA 45 - 11011580	1 X EA 30 - 11011539
F6 et F7	2 x EA 45 - 11011580	1 X EA 22 - 11011546

Entrées d'air auto

	Références	Désignation	Cond.	Famille remise	Prix tarif HT	Stock Aldes
ENTRÉES D'AIR AUTORÉGLABLES ACOUSTIQUES						
	11011132	EA MOD 30 - Blanc - 37 dB	10	04	21,01 €	✓
	11011539	Kit EA30 Standard - Blanc - 37 dB	10	04	23,18 €	✓
	11011580	Kit EA45 - Blanc - 36 dB	10	04	24,62 €	✓
	11011546	Kit EA22 Standard - Blanc - 37 dB	60	04	23,18 €	✓

Solution Qualité d'Air connectée

Maîtrisez la qualité de l'air et gérez l'énergie de vos bâtiments, en étant 100% conforme à la réglementation

A retrouver sur aldes.fr dès Juin 2024





VENTILATION TERTIAIRE

Information

LES DÉBITS AÉRAULIQUES DANS LES BÂTIMENTS TERTIAIRES

Les débits de ventilation pour les bâtiments tertiaires sont définis dans les règlements sanitaires départementaux en ce qui concerne les bâtiments recevant du public (écoles, commerces, salles de spectacles, etc.) et dans le code du travail pour les locaux accueillant des travailleurs.

Quelles règles pour la ventilation en bâtiments tertiaires ?

On distingue les locaux à pollution spécifique des locaux à pollution non spécifique :

- Locaux à pollution non spécifique : pollution principalement due à la présence humaine, hors sanitaires. Exemples : bureaux, salles de réunion, salles de classe.
- Locaux à pollution spécifique : sanitaires, cuisines ou autres locaux dont la pollution n'est pas due à la seule présence humaine. Exemple : laboratoire.

Généralement l'air neuf est introduit dans les locaux à pollution non spécifique, transite par les pièces intermédiaires de circulation, puis est extrait dans les locaux à pollution spécifique : c'est le principe du balayage. Une attention particulière doit être portée à l'implémentation de la prise d'air neuf : elle ne doit pas permettre l'introduction d'air pollué.

Par exemple, voici la réglementation dans des locaux à pollution non spécifique (article 64.1 du RSDT) :

	Désignation des locaux	Débit minimal d'air neuf par occupant (en m ³ /h)
Locaux de restauration	Cafés, bars, restaurants, cantines, salles à manger	22
Bureaux et locaux assimilés	Tels que locaux d'accueil, bibliothèques, bureaux de poste, banques	18
Classes, salles d'études	Ecoles maternelles, primaires et secondaires du premier cycle	15
Locaux de vente	Boutiques, supermarchés	22

Les réponses Aldes pour moduler les débits d'air en fonction des besoins

Aldes dispose d'une offre complète de ventilation modulée par détection de présence, comptage (agito) ou détection de CO₂ qui permet de diminuer fortement les consommations énergétiques induites par le système de ventilation mécanique : chauffage, refroidissement et consommation électrique des unités de ventilation.

Pour en savoir plus, scannez ce QR code :



EasyVEC® Compact

PRÉSENTATION

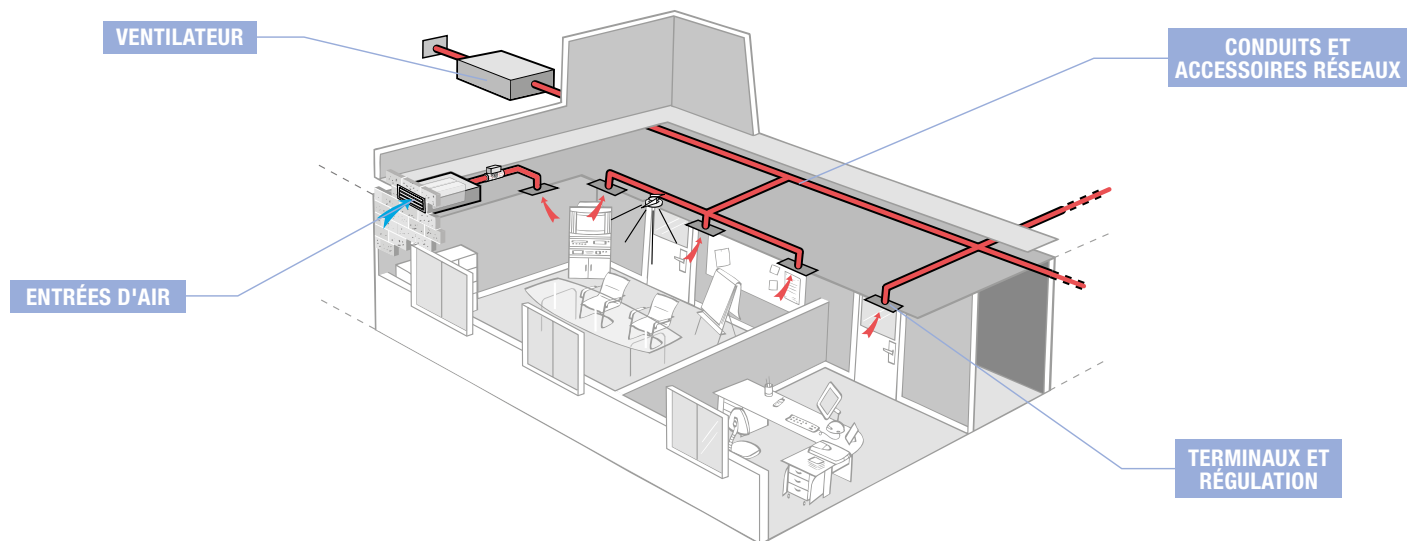

CARACTÉRISTIQUES

L'offre de référence pour les petits débits en tertiaire

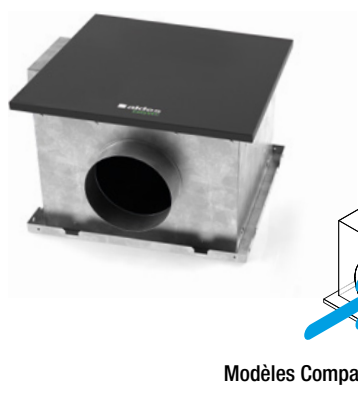

Application

- Caisson de ventilation simple flux pour locaux tertiaires
- Extraction / insufflation d'air

Description

- Pour mise en œuvre intérieur/extérieur - Combles, locaux techniques, toitures terrasse
- Version Compact : idéal faux plafonds

Les + produit :

- Facile à sélectionner : une gamme unique et complète accompagnée du logiciel de sélection rapide selector poWair
- Facile à paramétrer : 1 télécommande intuitive pour un réglage rapide et précis (versions MW et MW+)
- Facile à entretenir : l'accès se fait par une face gris anthracite facilement identifiable pour une installation et une maintenance intuitives et simplifiées

GUIDE DE CHOIX

		APPLICATION IDÉALE	MARCHÉ IDÉAL	FONCTION			
		Santé Enseignement Bureau Commerce	Sanitaire tertiaire	RÉNOVATION	NEUF	INSUFFLATION	EXTRACTION
PERFORMANCE THERMIQUE	DÉBITS EN M³/H						
☆☆ Consommation énergétique standard	300 — 3 000	<input checked="" type="checkbox"/>	<input type="checkbox"/>	<input checked="" type="checkbox"/>	<input type="checkbox"/>	<input checked="" type="checkbox"/>	<input checked="" type="checkbox"/>
MW Faible consommation énergétique	300 — 3 000	<input checked="" type="checkbox"/>	<input type="checkbox"/>	<input checked="" type="checkbox"/>	<input checked="" type="checkbox"/>	<input checked="" type="checkbox"/>	<input checked="" type="checkbox"/>
MW+ Très faible consommation énergétique	300 — 3 000	<input checked="" type="checkbox"/>	<input type="checkbox"/>	<input type="checkbox"/>	<input checked="" type="checkbox"/>	<input checked="" type="checkbox"/>	<input checked="" type="checkbox"/>

EasyVEC®, c'est aussi une très large plage de débit de 300 à 12 000 m³/h, du standard à la très basse consommation. Consultez notre catalogue tarif général ou rendez-vous sur aldes.fr

GUIDE DE CHOIX CAISSONS SIMPLE FLUX

EasyVEC® Compact

	EasyVEC® Compact 300	EasyVEC® Compact 600	EasyVEC® Compact 1000	EasyVEC® Compact 2000	EasyVEC® Compact 3000
	100 à 300 m³/h	300 à 600 m³/h	600 à 1000 m³/h	1000 à 2000 m³/h	2000 à 3000 m³/h
	Ø 160 mm	Ø 200 mm	Ø 250 mm	Ø 315 mm	Ø 400 mm
Motorisation standard 1V*	11034548	11034549	11034550	11034551 (Soufflage uniquement)	11034540
Motorisation basse conso Micro-watt Interrupteur de proximité inclus	11034596	11034597	11034598	11034599	11034543
Manchette d'aspiration	11094295	11094296	11094297	11094298	11094300
Manchette de refoulement	11025063	11025064	11025065	11025066	11025067
Piège à son	11094633	11094634	11094635	11094636	11094638
Sortie toiture STS	11030110	11030111	11030112	11030111	11030113
Alflex galva	11091805	11091806	11091807	11091808	11091810



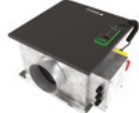

*Conformité ErP : à associer avec un variateur 11086572 ou un potentiomètre 11024468 selon modèle.

Caissons de ventilation

	Références	Désignation	Cond.	Famille remise	Prix tarif HT	Stock Aldes
CAISSONS EXTRA PLAT - MOTORISATION STANDARD						
	11034548	EasyVEC® Compact 300 1V	1	13	547,74 €	✓
	11034549	EasyVEC® Compact 600 1V	1	13	628,32 €	✓
	11034550	EasyVEC® Compact 1000 1V	1	13	1 072,02 €	✓
	11034551	EasyVEC® Compact 2000 1V	1	13	1 661,58 €	✓
	11034540	EasyVEC® Compact 3000 1V	1	13	2 442,90 €	✓
	11086572	Variateur électrique Mono 1.5A pour EasyVEC® Compact 300 à 600 m³/h	10	07	119,34 €	✓
	11024468	Potentiomètre pour EasyVEC® Compact 1000, 2000 et 3000	10	13	71,50 €	✓
CAISSONS EXTRA PLAT - MOTORISATION BASSE CONSOMMATION MW						
	11034596	EasyVEC® Compact 300 MW IP	1	13	1 559,58 €	✓
	11034597	EasyVEC® Compact 600 MW IP	1	13	1 699,32 €	✓
	11034598	EasyVEC® Compact 1000 MW IP	1	13	2 310,30 €	✓
	11034599	EasyVEC® Compact 2000 MW IP	1	13	2 585,70 €	✓
	11034543	EasyVEC® Compact 3000 MW IP	1	13	3 802,56 €	✓



Au-delà de 3 000 m³/h, consulter notre catalogue tarif général ou rendez-vous sur aldes.fr/pro.

Accessoires pour caissons de ventilation





	Références	Désignation	Cond.	Famille remise	Prix tarif HT	Stock Aldes
MANCHETTES SOUPLES D'ASPIRATION M0						
	11094295	MS PRO V2 - Ø 160 mm	1	22	63,34 €	✓
	11094296	MS PRO V2 - Ø 200 mm	1	22	73,34 €	✓
	11094297	MS PRO V2 - Ø 250 mm	1	22	90,07 €	✓
	11094298	MS PRO V2 - Ø 315 mm	1	22	110,16 €	✓
	11094300	MS PRO V2 - Ø 400 mm	1	22	141,78 €	✓
MANCHETTES REFOULEMENT M0						
	11025063	Kit manchette refoulement M0 - Ø 160 mm	25	13	53,55 €	✓
	11025064	Kit manchette refoulement M0 - Ø 200 mm	25	13	60,38 €	✓
	11025065	Kit manchette refoulement M0 - Ø 250 mm	20	13	68,14 €	✓
	11025066	Kit manchette refoulement M0 - Ø 315 mm	15	13	76,91 €	✓
	11025067	Kit manchette refoulement M0 - Ø 400 mm	10	13	97,00 €	✓
PIÈGES À SON OCTA À JOINTS						
	11094633	OCTA Ø 160 mm + joint	11	22	186,66 €	✓
	11094634	OCTA Ø 200 mm + joint	9	22	226,44 €	✓
	11094635	OCTA Ø 250 mm + joint	6	22	242,76 €	✓
	11094636	OCTA Ø 315 mm + joint	2	22	287,64 €	✓
	11094638	OCTA Ø 400 mm + joint	1	22	515,10 €	✓
ACCESSOIRES POUR CAISSONS						
	11034433	Lot 4 sangles EasyVEC® Compact	10	13	113,22 €	✓
	11056196	Inter proxim. MONO 0,9 KW	100	7	143,82 €	✓
	11034385	Lot 4 amortisseurs 40/45 pour Compact 300/600 standard	150	6	39,27 €	✓
	11034386	Lot 4 amortisseurs 40/60 pour Compact 1 000 à 3 000 std	1	6	67,52 €	✓
	11086572	Variateur électrique MONO 1,5A pour modèles 300 à 1 000	10	7	119,34 €	✓
	11024468	Potentiomètre moteur EC 0-10V 20K pour modèle 2 000 et 3 000 ①	10	13	71,50 €	✓

Entrées d'air / Bouches

Entrées d'air autoréglables

	Références	Désignation	Cond.	Famille remise	Prix tarif HT	Stock Aides
ENTRÉES D'AIR AUTORÉGLABLES STANDARD 33DB						
	11011568	Kit EMMA - 33 dB - Blanc	10	4	8,12 €	✓
	11011510	EMMA - Blanc	10	4	5,95 €	✓
ACCESSOIRES POUR CAISSONS						
	11011132	EA MOD 30 - Blanc	10	4	21,01 €	✓
	11011539	Kit EA30 STD - Blanc - 37 dB	10	4	23,18 €	✓
	11011580	KIT EA45 - BLANC	10	4	24,62 €	✓

Bouches autoréglables

	Références	Désignation	Cond.	Famille remise	Prix tarif HT	Stock Aides
BAP'SI SIMPLE DÉBIT SANITAIRE MODULO (possibilité de régler le débit)						
	11019090	BAP'SI S1-Modulo Ø 125 mm (15-20-30 m³/h)	10	3	27,71 €	✓
	11019091	BAP'SI S2-Modulo Ø 125 mm (30-45-60 m³/h)	10	3	27,71 €	✓
	11019094	BAP'SI S1-Modulo sans fût (15-20-30 m³/h)	10	3	22,76 €	✓
BAP'SI SIMPLE DÉBIT SANITAIRE STANDARD						
	11019003	BAP'SI 15 - Ø 125 mm	10	3	27,71 €	✓
	11019004	BAP'SI 30 - Ø 125 mm	10	3	27,71 €	✓
	11019005	BAP'SI 45 - Ø 125 mm	5	3	27,71 €	✓
	11019006	BAP'SI 60 - Ø 125 mm	5	3	27,71 €	✓
BAP'SI SIMPLE DÉBIT SANITAIRE SANS FÛT						
	11019007	BAP'SI 15 sans fût	5	3	22,76 €	✓
	11019008	BAP'SI 30 sans fût	10	3	22,76 €	✓
BAP'SI TWIN						
	11019185	BAP'SI TWIN 15 Ø 125 mm - Blanc	5	03	30,69 €	✓
	11019186	BAP'SI TWIN 30 Ø 125 mm - Blanc	5	03	30,69 €	✓
	11019187	BAP'SI TWIN 45 Ø 125 mm - Blanc	5	03	30,69 €	✓
	11019188	BAP'SI TWIN 60 Ø 125 mm - Blanc - Modulo	5	03	30,69 €	✓
	11019189	BAP'SI TWIN 75 Ø 125 mm - Blanc	5	03	30,69 €	✓
	11019190	BAP'SI TWIN 90 Ø 125 mm - Blanc	5	03	30,69 €	✓
	11019191	BAP'SI TWIN 100 Ø 125 mm - Blanc - Modulo	5	03	38,63 €	✓
	11019192	BAP'SI TWIN 120 Ø 125 mm - Blanc	5	03	38,63 €	✓
	11019193	BAP'SI TWIN 150 Ø 125 mm - Blanc	5	03	38,63 €	✓
	11019200	BAP'SI TWIN SOUFFLAGE SANS FÛT - Blanc	5	03	24,72 €	✓

Accessoires pour bouches autoréglables

	Références	Désignation	Cond.	Famille remise	Prix tarif HT	Stock Aides
RACCORDEMENTS DES BOUCHES À LA COLONNE						
	11012220	Manchette épaulement - Ø 125 mm H60	55	03	9,41 €	✓
	11053972	Manchon placo Ø 125 mm - gorge L100	36	10	15,97 €	✓
	11015001	RENOI DE CORDELETTE	10	03	3,24 €	✓
	11019023	FÛT - Ø 125 mm ①	10	03	6,82 €	✓
	11019024	FÛT - Ø 116 mm ①	10	03	8,44 €	✓
	11019025	Fût - Ø 100 mm ①	10	03	8,44 €	✓
	11019050	Platine réno à griffes - RAL9003 ②	10	03	19,88 €	✓
	11019054	Platine réno à vis - RAL9003 ③	33	03	13,80 €	✓
	11019429	Anneau phonique - Ø 125 mm	5	03	16,27 €	✓
	11091823	3M ALFLEX Alu Compact - Ø 125 mm	15	22	36,82 €	✓



Diffusion

Diffusion d'air

	Références	Désignation	Cond.	Famille remise	Prix tarif HT	Stock Aldes
ColorLINE® - GRILLE PLASTIQUE DESIGN						
	11022156	Kit ColorLINE® - Blanc - Ø 80 mm	18	01	26,16 €	✓
	11022157	Kit ColorLINE® - Blanc - Ø 125 mm	18	01	32,24 €	✓
SÉRIE BIM2 - PETITS TERMINAUX FIXES MÉTALLIQUES (300 : soufflage positionnement mural - Reprise murale ou plafond / 320 : soufflage plafond)						
 	11052292	BIM2 300 - Blanc - Ø 125 mm ①	16	10	89,35 €	✓
	11052293	BIM2 300 - Blanc - Ø 160 mm ①	9	10	98,84 €	✓
	11052294	BIM2 300 - BLANC - Ø 200 mm ①	12	10	123,42 €	✓
	11052297	BIM2 320 - BLANC - Ø 125 mm ②	16	10	89,35 €	✓
	11052298	BIM2 320 - BLANC - Ø 160 mm ②	9	10	98,84 €	✓
	11052299	BIM2 320 - Blanc - Ø 200 mm ②	12	10	123,42 €	✓
	11053972	Manchette BIM - Ø 125 mm	20	10	18,36 €	✓
	11053353	Manchette BIM - Ø 160 mm	36	10	24,48 €	✓
	11053354	Manchette BIM - Ø 200 mm	27	10	26,52 €	✓
	SERIE SR 135 - PETITS TERMINAUX RÉGLABLES					
	11052278	SR 135 Ø 125 mm - S/E acoustique RAL 9003	1	10	29,58 €	✓
	11052279	SR 135 Ø 160 mm - S/E acoustique RAL 9003	1	10	40,70 €	✓
	11052280	SR 135 Ø 200 mm - S/E acoustique RAL 9003	1	10	46,92 €	✓
ACCESSOIRES POUR SR 135						
	11053972	Manchon placo Ø 125 mm - gorge L100 pour SR 135	36	10	13,77 €	✓
	11053973	Manchon placo Ø 160 mm - gorge L100 pour SR 135	24	10	17,95 €	✓
	11053974	Manchon placo Ø 200 mm - gorge L100 pour SR 135	14	10	22,64 €	✓
MODULES DE RÉGULATION MR Ø 125 MM - Produit prêt à installer : aucun réglage à faire						
	11016253	MR Mono Ø 125 mm / 30 m³	48	11	40,90 €	✓
	11016254	MR Mono Ø 125 mm / 45 m³	48	11	40,90 €	✓
	11016256	MR Mono Ø 125 mm / 60 m³	48	11	40,90 €	✓
	11016262	MR Mono Ø 125 mm / 90 m³	48	11	40,90 €	✓
MODULES DE RÉGULATION MR Ø 160 MM - Produit prêt à installer : aucun réglage à faire						
	11016281	MR Mono Ø 160 mm / 120 m³	28	11	58,75 €	✓
	11016284	MR Mono Ø 160 mm / 150 m³	28	11	58,75 €	✓
	11016287	MR Mono Ø 160 mm / 180 m³	28	11	58,75 €	✓
	11016289	MR Mono Ø 160 mm / 200 m³	28	11	58,75 €	✓
MODULES DE RÉGULATION MR Ø 200 MM - Produit prêt à installer : aucun réglage à faire						
	11016294	MR Mono Ø 200 mm / 250 m³	15	11	86,90 €	✓
	11016296	MR Mono Ø 200 mm / 300 m³	15	11	86,90 €	✓
	11016298	MR Mono Ø 200 mm / 350 m³	15	11	86,90 €	✓
	11016299	MR Mono Ø 200 mm / 400 m³	30	11	86,90 €	✓
MODULES DE RÉGULATION MULTIDÉBIT MR MODULO : Seulement 1 produit pour couvrir plusieurs débits						
	11016309	MR Modulo Ø 125 mm / 15-85 m³	6	11	45,59 €	✓
	11016310	MR Modulo Ø 125 mm / 100-190 m³	6	11	50,49 €	✓
	11016312	MR Modulo Ø 160 mm / 100-240 m³	6	11	65,59 €	✓
	11016313	MR Modulo Ø 200 mm / 225-400 m³	3	11	97,41 €	✓





Pour plus de diamètres et de débits voir catalogue général ou aldes.fr

Diffusion d'air

	Références	Désignation	Cond.	Famille remise	Prix tarif HT	Stock Aldes
SÉRIE AC 102D : Grilles aluminium à double déflexion (soufflage)						
	11050577	AC 102D F3 200 x 100 CFG	20	10	50,18 €	✓
	11050579	AC 102D F3 300 x 100 CFG	20	10	60,79 €	✓
	11050583	AC 102D F3 300 x 150 CFG	20	10	66,91 €	✓
	11050584	AC 102D F3 400 x 150 CFG	20	10	79,46 €	✓
GD102 : Grille pour conduit circulaire						
	11050108	GD102 F1 325 x 75	25	10	60,59 €	✓
	11053969	Registre glissière inclinée pour GD102	28	10	41,31 €	✓
TWISTED : Diffuseur à jet hélicoïdal (plenum inclus)						
	11051163	Twisted 850W Ø 200 NLOG AXB 600 x 600 - Soufflage	8	10	349,86 €	✓
	11051164	Twisted 850W Ø 200 NLOG AXB 600 x 600 - Reprise	8	10	381,48 €	✓

Grilles

Grilles extérieures

	Références	Désignation	Cond.	Famille remise	Prix tarif HT	Stock Aldes
SÉRIE AR 637 : Grille extérieure circulaire aluminium						
	11052240	AR 637 F0 - Ø 125 mm CFG	120	10	148,92 €	✓
	11052241	AR 637 F0 - Ø 160 mm CFG	120	10	160,14 €	✓
	11052242	AR 637 F0 - Ø 200 mm CFG	100	10	182,58 €	✓
	11052243	AR 637 F0 - Ø 250 mm CFG	80	10	225,42 €	✓
SÉRIE AWA 251 ALUMINIUM						
	11052039	AWA 251 300 X 300 CFG	90	10	118,32 €	✓
	11053757	MTF3 300 X 300/ Ø 160 MM PLENUM PA CFG	20	10	87,72 €	✓
	11052032	AWA 251 200 X 200 CFG	60	10	69,26 €	✓
	11052090	AWA 251 250 x 250 CFG	10	10	91,29 €	✓
	11052045	AWA 251 400 x 400 CFG	25	10	187,68 €	✓
	11052154	AWA 251 450 x 450 CFG	7	10	232,56 €	✓
	11052052	AWA 251 500 x 500 CFG	20	10	276,42 €	✓
SÉRIE AG 638 ALUMINIUM - PETITES DIMENSIONS						
	11052011	AG 638 200x200 F1 CFG	10	10	76,70 €	✓
	11052012	AG 638 300x300 F1 CFG	10	10	130,56 €	✓
SÉRIE AG 639 ALUMINIUM - GRANDES DIMENSIONS						
	11052283	AG 639 F1 600 x 600 CFG	10	10	260,10 €	✓
	11052286	AG 639 F1 800 x 800 CFG	10	10	390,66 €	✓

Réseaux et accessoires de pose : voir section RÉSEAUX à partir de la page «Réseaux», page 97.

Clapets

Description

- FTE 70°C : sonde qui équipe tous les clapets par défaut
- FDCU1 : jeu de contact début et fin de course
- VDS 24/48 : bobine de déclenchement à émission 24/48V
- EHOP : moteur de réarmement à distance

Retrouvez toute la réglementation des clapets coupe-feu dans le Catalogue Général ALDES 2023 ou sur aldes.fr

Clapets coupe-feu

	Références	Désignation	Cond.	Famille remise	Prix tarif HT	Stock Aldes
CLAPETS COUPE FEU ISONE® 2.1 CIRCULAIRE AVEC OPTIONS INTÉGRÉS						
	11041307	ISONE® 2.1 Ø 100 FTE70 DECLENCHEUR MANUEL	1	35	187,68 €	
	11041308	ISONE® 2.1 Ø 100 FTE70+FDCU1	1	35	237,56 €	
	11041309	ISONE® 2.1 Ø 100 FTE70+FDCU1+VDS24/48	1	35	381,48 €	
	11041310	ISONE® 2.1 Ø 100 FTE70+FDCU1+VDS24/48+EHOP	1	35	655,86 €	
	11043346	ISONE® 2.1 Ø 125 FTE70 DECLENCHEUR MANUEL	1	35	186,46 €	✓
	11043178	ISONE® 2.1 Ø 125 FTE70+FDCU1	1	35	240,62 €	✓
	11043398	ISONE® 2.1 Ø 125 FTE70+FDCU1+VDS24/48	1	35	384,54 €	✓
	11043399	ISONE® 2.1 Ø 125 FTE70+FDCU1+VDS24/48+EHOP	1	35	658,92 €	✓
	11043347	ISONE® 2.1 Ø 160 FTE70 DECLENCHEUR MANUEL	1	35	190,84 €	✓
	11043416	ISONE® 2.1 Ø 160 FTE70+FDCU1	1	35	244,70 €	✓
	11043425	ISONE® 2.1 Ø 160 FTE70+FDCU1+VDS24/48	1	35	388,62 €	✓
	11043426	ISONE® 2.1 Ø 160 FTE70+FDCU1+VDS24/48+EHOP	1	35	663,00 €	✓
	11043348	ISONE® 2.1 Ø 200 FTE70 DECLENCHEUR MANUEL	1	35	206,45 €	✓
	11043427	ISONE® 2.1 Ø 200 FTE70+FDCU1	1	35	258,98 €	✓
	11043428	ISONE® 2.1 Ø 200 FTE70+FDCU1+VDS24/48	1	35	402,90 €	✓
	11043429	ISONE® 2.1 Ø 200 FTE70+FDCU1+VDS24/48+EHOP	1	35	677,28 €	✓
	11043349	ISONE® 2.1 Ø 250 FTE70 DECLENCHEUR MANUEL	1	35	217,57 €	✓
	11043436	ISONE® 2.1 Ø 250 FTE70+FDCU1	1	35	271,22 €	✓
	11043437	ISONE® 2.1 Ø 250 FTE70+FDCU1+VDS24/48	1	35	415,14 €	✓
	11043438	ISONE® 2.1 Ø 250 FTE70+FDCU1+VDS24/48+EHOP	1	35	689,52 €	✓
	11043371	ISONE® 2.1 Ø 315 FTE70 DECLENCHEUR MANUEL	1	35	249,59 €	✓
	11043439	ISONE® 2.1 Ø 315 FTE70+FDCU1	1	35	304,88 €	✓
	11043466	ISONE® 2.1 Ø 315 FTE70+FDCU1+VDS24/48	1	35	448,80 €	✓
	11043467	ISONE® 2.1 Ø 315 FTE70+FDCU1+VDS24/48+EHOP	1	35	723,18 €	✓
	11043378	ISONE® 2.1 Ø 355 FTE70 DECLENCHEUR MANUEL	1	35	343,84 €	✓
	11041312	ISONE® 2.1 Ø 355 FTE70+FDCU1	1	35	390,56 €	
11041313	ISONE® 2.1 Ø 355 FTE70+FDCU1+VDS24/48	1	35	534,48 €		
11041314	ISONE® 2.1 Ø 355 FTE70+FDCU1+VDS24/48+EHOP	1	35	808,86 €		
11043379	ISONE® 2.1 Ø 400 FTE70 DECLENCHEUR MANUEL	1	35	367,61 €	✓	
11041316	ISONE® 2.1 Ø 400 FTE70+FDCU1	1	35	414,02 €		
11041317	ISONE® 2.1 Ø 400 FTE70+FDCU1+VDS24/48	1	35	557,94 €		
11041318	ISONE® 2.1 Ø 400 FTE70+FDCU1+VDS24/48+EHOP	1	35	832,32 €		
11041319	ISONE® 2.1 Ø 450 FTE70 DECLENCHEUR MANUEL	1	35	399,84 €		
11041320	ISONE® 2.1 Ø 450 FTE70+FDCU1	1	35	449,72 €		
11041321	ISONE® 2.1 Ø 450 FTE70+FDCU1+VDS24/48	1	35	593,64 €		
11041322	ISONE® 2.1 Ø 450 FTE70+FDCU1+VDS24/48+EHOP	1	35	868,02 €		
11041323	ISONE® 2.1 Ø 500 FTE70 DECLENCHEUR MANUEL	1	35	416,16 €		
11041324	ISONE® 2.1 Ø 500 FTE70+FDCU1	1	35	466,04 €		
11041325	ISONE® 2.1 Ø 500 FTE70+FDCU1+VDS24/48	1	35	609,96 €		
11041326	ISONE® 2.1 Ø 500 FTE70+FDCU1+VDS24/48+EHOP	1	35	884,34 €		

Centrales de traitement d'air



Application

- Commerces
- Enseignement
- Bureaux
- Santé
- Hôtellerie et restauration

Pour chaque besoin, nous vous proposons la centrale de traitement d'air adaptée. Rendez-vous sur aldes.fr pour découvrir nos gammes.

DFE® Micro-Watt

Description

- DFE® Micro-Watt est une unité compacte à échangeur contre-flux abordable pour les petites pièces, qui fournit un air intérieur de bonne qualité et dispose d'une interface de commande simple.

	Références	Désignation	Cond.	Famille remise	Prix tarif HT	Stock Aldes
 Télécommande DFE	11060820	DFE® Micro-Watt 450 G4 sans RC	1	07	5 896,62 €	✓
	11060821	DFE® Micro-Watt 600 G4 sans RC	1	07	8 807,70 €	✓
	11060822	DFE® Micro-Watt 800 G4 sans RC	1	07	11 618,82 €	✓
	11060823	DFE® Micro-Watt 1200 G4 sans RC	1	07	14 243,28 €	✓

DFE® Top Micro-Watt

Description

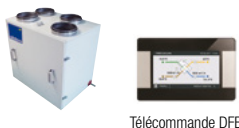

- L'unité DFE® TOP est une unité compacte à échangeur contre-flux abordable pour les petites pièces, qui fournit un air intérieur de bonne qualité et dispose d'une interface de commande simple.

	Références	Désignation	Cond.	Famille remise	Prix tarif HT	Stock Aldes
 Télécommande DFE	11060834	DFE® Top Micro-watt 450 sans RC	1	07	6 120,00 €	✓

CX3000

Description

- La solution de traitement d'air double flux plafonnière, silencieuse et modulable pour locaux tertiaires.

	Références	Désignation	Cond.	Famille remise	Prix tarif HT	Stock Aldes
 CX3010-3020	11058140	CX3010 droite	1	07	11 148,60 €	✓
	11058142	CX3010 gauche	1	07	11 148,60 €	✓
	11058147	CX3020 droite	1	07	14 658,42 €	✓
	11058155	CX3020 gauche	1	07	14 658,42 €	✓
 CX3030-3040-3050-3060	11058159	CX3030 droite	1	07	19 380,00 €	✓
	11058173	CX3030 gauche	1	07	19 380,00 €	✓
	11058194	CX3040 droite	1	07	23 460,00 €	✓
	11058195	CX3040 gauche	1	07	23 460,00 €	✓
 CX3030-3040-3050-3060 portes ouvertes	11058219	CX3050 droite	1	07	26 520,00 €	✓
	11058225	CX3050 gauche	1	07	26 520,00 €	✓
	11058231	CX3060 droite	1	07	29 070,00 €	✓
	11058234	CX3060 gauche	1	07	29 070,00 €	✓

Régulation de débit



MR Modulo

Le module de régulation multi-débit.

- Réglage et installation sans outil
- Fonctionne dans n'importe quelle orientation (360°) en conduit vertical et horizontal
- Faible bruit
- Facile à stocker : seulement un produit par diamètre (sauf 125 mm) pour couvrir une large plage de débits



 **aldes**

**Au cœur
du bâtiment**

RÉSEAUX



Conduits galva rigides

GUIDE DE CHOIX

Guide de choix diamètre en fonction du débit

	180 m³/h max	300 m³/h max	450 m³/h max	700 m³/h max	1100 m³/h max
	Ø 160 mm	Ø 200 mm	Ø 250 mm	Ø 315 mm	Ø 400 mm
Barre Galva Standard	11091243	11091245	11091246	11091247	11091248

CONDUITS GALVA RIGIDES



	Références	Désignation	Cond.	Famille remise	Prix tarif HT	Stock Aldes
	11091243	BS Galva 3M - Ø 125 mm	78	22	46,44 €	✓
	11091245	BS Galva 3M - Ø 160 mm	40	22	59,22 €	✓
	11091246	BS GALVA 3M - Ø 200 MM	28	22	79,15 €	✓
	11091247	BS GALVA 3M - Ø 250 MM	15	22	107,16 €	✓
	11091248	BS GALVA 3M - Ø 315 MM	8	22	132,54 €	✓

GAMME D'ACCESSOIRES GALVA À JOINTS

Description :

- Facilité de mise en œuvre et rapidité de montage
- Solution saine : pas de mastic à utiliser
- Etanchéité classe D selon la norme EN 12 237



	Références	Désignation	Cond.	Famille remise	Prix tarif HT	Stock Aldes
TÉS ÉQUERRE						
	11098002	Té Galva + joint - Ø 125/125 mm	28	22	29,68 €	✓
	11098005	Té Galva + joint - Ø 160/160 mm	16	22	43,35 €	✓
	11098006	TÉ GALVA + JOINT - Ø 160/125 MM	18	22	32,84 €	✓
	11098008	TÉ GALVA + JOINT - Ø 200/200 MM	36	22	53,45 €	✓
	11098009	TÉ GALVA + JOINT - Ø 200/160 MM	48	22	49,98 €	✓
	11098010	Té Galva + joint - Ø 200/125 mm	12	22	38,66 €	✓
	11098011	Té Galva + joint - Ø 250/250 mm	18	22	69,46 €	✓
	11098012	Té Galva + joint - Ø 250/200 mm	22	22	60,18 €	✓
	11098013	TÉ GALVA + JOINT - Ø 250/160 MM	24	22	54,67 €	✓
	11098014	TÉ GALVA + JOINT - Ø 250/125 MM	34	22	40,39 €	✓
	11098015	TÉ GALVA + JOINT - Ø 315/315MM	10	22	115,26 €	✓
	11098016	Té Galva + joint - Ø 315/250 mm	12	22	99,96 €	✓
	11098017	TÉ GALVA + JOINT - Ø 315/200 MM	14	22	76,40 €	✓
	11098018	Té Galva + joint - Ø 315/160 mm	16	22	72,83 €	✓
	11098019	Té Galva + joint - Ø 315/125 mm	16	22	49,98 €	✓
COUDES 45°						
	11098122	Coude 45° Galva + joint Ø 125 mm embouti	225	22	22,75 €	✓
	11098123	Coude 45° Galva + joint Ø 160 mm embouti	115	22	32,74 €	✓
	11098124	Coude 45° Galva + joint Ø 200 mm embouti	72	22	37,03 €	✓
	11098125	Coude 45° Galva + joint Ø 250 mm	27	22	44,98 €	✓
	11098126	COUDE 45° GALVA + JOINT Ø 315 MM	14	22	85,27 €	✓

Accessoires à joints galva (suite)

	Références	Désignation	Cond.	Famille remise	Prix tarif HT	Stock Aldes
COUDES 90°						
	11098142	Coude 90° Galva + joint Ø 125 mm embouti	135	22	24,99 €	✓
	11098143	Coude 90° Galva + joint Ø 160 mm embouti	65	22	40,19 €	✓
	11098144	COUDE 90° Galva + joint Ø 200 mm embouti	40	22	44,27 €	✓
	11098145	COUDE 90° Galva + joint Ø 250 mm	18	22	66,81 €	✓
	11098146	COUDE 90° Galva + joint Ø 315 mm	8	22	105,06 €	✓
RM - RACCORD MÂLE						
	11098162	RM Galva + joint Ø 125 m	90	22	10,61 €	✓
	11098163	RM Galva + joint Ø 160 mm	55	22	12,14 €	✓
	11098164	RM Galva + joint Ø 200 mm	57	22	13,46 €	✓
	11098165	RM Galva + joint Ø 250 mm	36	22	16,01 €	✓
	11098166	RM Galva + joint Ø 315 mm	12	22	21,83 €	✓
RCC - RACCORD CONIQUE CONCENTRIQUE						
	11098184	RCC Galva + joint Ø 160/125 mm	75	22	22,34 €	✓
	11098186	RCC Galva + joint Ø 200/160 mm	24	22	26,01 €	✓
	11098189	RCC Galva + joint Ø 250/200 mm	32	22	31,62 €	✓
BMJ - BOUCHON MÂLE À JOINT						
	11098215	BMJ Galva - Ø 125 mm	60	22	18,36 €	✓
	11098216	BMJ Galva - Ø 160 mm	40	22	19,99 €	✓
	11098217	BMJ Galva - Ø 200 mm	50	22	22,64 €	✓
	11098218	BMJ Galva - Ø 250 mm	22	22	28,97 €	✓
	11098219	BMJ Galva - Ø 315 mm	16	22	72,22 €	✓
PEC - PIQUAGE EQUERRE CIRCULAIRE						
	11098261	PEC Galva + joint Ø 125/125 mm	40	22	12,75 €	✓
	11098262	PEC Galva + joint Ø 125/160 mm	50	22	12,75 €	✓
	11098263	PEC Galva + joint Ø 125/200 mm	52	22	12,75 €	✓
CP 2A - CAISSON PIQUAGE						
	11098080	CP 2A Galva - Ø 125/200 mm + joint	30	22	111,18 €	✓
	11098081	CP 2A Galva - Ø 160/250 mm + joint	20	22	149,94 €	✓
	11098082	CP 2A Galva - Ø 200/315 mm + joint	10	22	182,58 €	✓
CRE - COLLECTEUR RACCORD ÉTAGE						
	11098050	CRE Galva - Ø 125 1/125 mm + joint	90	22	36,72 €	✓
	11098053	CRE Galva - Ø 160 1/125 mm + joint	60	22	37,74 €	✓
	11098055	CRE Galva - Ø 160 1-2/125 mm + joint	48	22	53,14 €	✓
	11098057	CRE Galva - Ø 200 1/125 mm + joint	40	22	40,39 €	✓
	11098059	CRE Galva - Ø 200 1-2/125 mm + joint	30	22	57,73 €	✓

GAMME D'ACCESSOIRES STANDARD

Description :

- Etanchéité à réaliser par l'ajout de mastic et/ou de bande à trous



	Références	Désignation	Cond.	Famille remise	Prix tarif HT	Stock Aldes
RM - RACCORD MÂLE						
	11093041	RM Galva - Ø 80 mm	100	22	5,55 €	✓
	11093043	RM Galva - Ø 125 mm	90	22	5,11 €	✓
	11093045	RM Galva - Ø 160 mm	55	22	5,11 €	✓
	11093046	RM Galva - Ø 200 mm	57	22	5,66 €	✓
	11093047	RM Galva - Ø 250 mm	36	22	6,64 €	✓
	11093048	RM Galva - Ø 315 mm	12	22	7,83 €	✓
RF - RACCORD FEMELLE						
	11093063	RF Galva - Ø 125 mm	90	22	8,16 €	✓
	11093065	RF Galva - Ø 160 mm	50	22	9,04 €	✓
	11093066	RF Galva - Ø 200 mm	54	22	9,25 €	✓
	11093067	RF Galva - Ø 250 mm	24	22	11,83 €	✓
	11093068	RF Galva - Ø 315 mm	60	22	14,28 €	✓
TÉ						
	11093107	Té Galva - Ø 125/125 mm	28	22	21,73 €	✓
	11093111	Té Galva - Ø 160/160 mm	14	22	30,70 €	✓
	11093112	Té Galva - Ø 160/125 mm	18	22	25,70 €	✓
	11093116	Té Galva - Ø 200/200 mm	36	22	36,52 €	✓
	11093117	Té Galva - Ø 200/160 mm	32	22	31,52 €	✓
	11093118	Té Galva - Ø 200/125 mm	12	22	23,97 €	✓
	11093122	Té Galva - Ø 250/250 mm	18	22	54,77 €	✓
	11093123	Té Galva - Ø 250/200 mm	18	22	45,80 €	✓
	11093124	Té Galva - Ø 250/160 mm	19	22	40,60 €	✓
	11093125	Té Galva - Ø 250/125 mm	36	22	28,97 €	✓
	11093129	Té Galva - Ø 315/315 mm	27	22	99,96 €	✓
	11093130	Té Galva - Ø 315/250 mm	1	22	83,61 €	
	11093131	Té Galva - Ø 315/200 mm	12	22	66,14 €	✓
	11093132	Té Galva - Ø 315/160 mm	1	22	55,11 €	
11093133	Té Galva - Ø 315/125 mm	14	22	52,43 €	✓	
COUDES 90°						
	11093382	Coude 90° Galva - Ø 125 mm embouti	135	22	19,79 €	✓
	11093383	Coude 90° Galva - Ø 160 mm embouti	65	22	29,68 €	✓
	11093384	Coude 90° Galva - Ø 200 mm embouti	40	22	40,09 €	✓
	11093385	Coude 90° Galva - Ø 250 mm embouti	18	22	54,47 €	✓
	11093308	Coude 90° Galva - Ø 315 mm	8	22	65,08 €	✓
COUDES 45°						
	11093389	Coude 45° Galva - Ø 125 mm embouti	225	22	15,91 €	✓
	11093390	Coude 45° Galva - Ø 160 mm embouti	115	22	22,13 €	✓
	11093391	Coude 45° Galva - Ø 200 mm embouti	72	22	27,64 €	✓
	11093392	Coude 45° Galva - Ø 250 mm embouti	27	22	35,39 €	✓
	11093348	Coude 45° Galva - Ø 315 mm	14	22	46,72 €	✓

Accessoires pour conduits rigides galva (suite)

	Références	Désignation	Cond.	Famille remise	Prix tarif HT	Stock Aides
BMF - BOUCHON MÂLE FEMELLE						
	11093403	BFM Galva - Ø 125 mm	54	22	5,55 €	✓
	11093405	BFM Galva - Ø 160 mm	25	22	5,99 €	✓
	11093406	BFM Galva - Ø 200 mm	30	22	7,29 €	✓
	11093407	BFM Galva - Ø 250 mm	15	22	9,04 €	✓
	11093408	BFM Galva - Ø 315 mm	10	22	13,67 €	✓
RCC - RACCORD CONIQUE CONCENTRIQUE						
	11093502	RCC Galva - Ø 125/80 mm	63	22	14,08 €	✓
	11093503	RCC Galva - Ø 160/125 mm	75	22	17,03 €	✓
	11093506	RCC Galva - Ø 200/160 mm	80	22	19,99 €	✓
	11093507	RCC Galva - Ø 200/125 mm	56	22	24,79 €	✓
	11093509	RCC Galva - Ø 250/200 mm	32	22	24,89 €	✓
	11093510	RCC Galva - Ø 250/160 mm	32	22	29,68 €	✓
	11093511	RCC Galva - Ø 250/125 mm	30	22	30,91 €	✓
	11093512	RCC Galva - Ø 315/250 mm	26	22	31,82 €	✓
RG - REGISTRE						
	11094441	RG Galva - Ø 125 mm	25	22	34,68 €	✓
	11094442	RG Galva - Ø 160 mm	20	22	36,52 €	✓
	11094443	RG Galva - Ø 200 mm	16	22	38,05 €	✓
	11094444	RG Galva - Ø 250 mm	72	22	42,74 €	✓
	11094445	RG Galva - Ø 315 mm	40	22	49,88 €	✓
PEC - PIQUAGE ÉQUERRE CIRCULAIRE						
	11094541	PEC Galva - Ø 125/125 mm	40	22	8,38 €	✓
	11094542	PEC Galva - Ø 125/150-160 mm	50	22	8,38 €	✓
	11094543	PEC Galva - Ø 125/200 mm	52	22	8,38 €	✓
PEP - PIQUAGE ÉQUERRE SUR PLAT						
	11094613	PEP Galva - Ø 125 mm	104	22	9,04 €	✓
	11094614	PEP Galva - Ø 160 mm	50	22	11,02 €	✓
	11094615	PEP Galva - Ø 200 mm	40	22	12,65 €	✓
	11094616	PEP Galva - Ø 250 mm	40	22	14,89 €	✓
	11094617	PEP Galva - Ø 315 mm	28	22	17,03 €	✓

CONDUITS SEMI-RIGIDES

	Références	Désignation	Cond.	Famille remise	Prix tarif HT	Stock Aldes
CONDUIT SEMI-RIGIDE ALFLEX GALVA						
	11091801	LONGUEUR 3 M ALFLEX Galva - Ø 80 mm	27	22	50,49 €	✓
	11091802	LONGUEUR 3 M ALFLEX Galva - Ø 100 mm	23	22	54,88 €	✓
	11091803	LONGUEUR 3 M ALFLEX Galva - Ø 125 mm	13	22	56,92 €	✓
	11091805	Longueur 3 m ALFLEX Galva - Ø 160 mm	9	22	82,31 €	✓
	11091806	Longueur 3 m ALFLEX Galva - Ø 200 mm	5	22	97,00 €	✓
	11091807	Longueur 3 m ALFLEX Galva - Ø 250 mm	4	22	212,16 €	✓
	11091808	Longueur 3 m ALFLEX Galva - Ø 315 mm	1	22	306,00 €	✓
CONDUIT SEMI-RIGIDE ALFLEX ALU						
	11091821	3 m ALFLEX Alu compact - Ø 80 mm	40	22	31,31 €	✓
	11091822	3 m ALFLEX Alu compact - Ø 100 mm	24	22	35,39 €	✓
	11091823	3 m ALFLEX Alu compact - Ø 125 mm	15	22	36,82 €	✓
	11091825	3 m ALFLEX Alu compact - Ø 160 mm	10	22	51,20 €	✓
	11091826	3 m ALFLEX Alu compact - Ø 200 mm	6	22	66,20 €	✓
	11091827	3 m ALFLEX Alu compact - Ø 250 mm	4	22	109,14 €	✓
	11091828	3 m ALFLEX Alu compact - Ø 315 mm	6	22	166,26 €	✓
LIAISON FLEXIBLE ÉTANCHE						
	11091315	RT flexible C - Ø 125 mm - 10-30 cm	16	22	31,62 €	✓
	11091316	RT flexible C - Ø 125 mm - 30-120 cm	8	22	42,94 €	✓
	11018569	Manchette trident RT flexible	6	22	2,92 €	✓
	11091347	Kit ALFLEX compact gaz - Ø 125 mm	50	22	59,98 €	✓
CONDUIT FLEXIBLE ALUMINIUM						
	11091903	10 m Algaine Alu MO - Ø 125 mm (raccordement piquage à la bouche en tertiaire)	160	22	69,67 €	✓
	11091917	10 m Algaine Alu CALO, MO-M1 - Ø 125 mm (raccordement piquage à la bouche avec isolation thermique)	30	22	137,70 €	✓
	11091932	10 m Algaine Alu INSO, MO-M1 - Ø 125 mm (raccordement piquage à la bouche avec atténuation phonique)	30	22	137,70 €	✓

Accessoires pour conduits semi-rigides galva

	Références	Désignation	Cond.	Famille remise	Prix tarif HT	Stock Aldes
CU - COLLIERS UNIVERSELS ANTIVIBRATION						
	11091060	CU isolé - Ø 125 mm	60	22	8,04 €	✓
	11091059	CU isolé - Ø 160 mm	50	22	8,96 €	✓
	11091058	CU isolé - Ø 200 mm	30	22	9,52 €	✓
	11091057	CU isolé - Ø 250 mm	30	22	11,02 €	✓
	11091056	CU isolé - Ø 315 mm	30	22	13,46 €	✓
MANCHETTES SOUPLES : MS PRO (Étanche M0)						
	11094295	MS PRO V2 - Ø 160 mm	1	22	63,34 €	✓
	11094296	MS PRO V2 - Ø 200 mm	1	22	73,34 €	✓
	11094297	MS PRO V2 - Ø 250 mm	1	22	90,07 €	✓
	11094298	MS PRO V2 - Ø 315 mm	1	22	110,16 €	✓
RACCORDS SOUPLES						
	11096932	Raccord souple - Ø 125 mm	25	22	33,35 €	✓
	11096933	Raccord souple - Ø 160 mm	25	22	32,13 €	✓
	11096934	Raccord souple - Ø 200 mm	25	22	34,68 €	✓
	11096935	Raccord souple - Ø 250 mm	25	22	39,07 €	✓
	11096936	Raccord souple - Ø 315 mm	25	22	42,43 €	✓
ACCESSOIRES DE POSE						
	11091099	PST PTE platine 150 x 100	5	22	30,80 €	✓
	11091148	Boîte de 500 vis - Ø 4,2 x 13 TCB carrée	6	22	26,52 €	✓
	11094653	Sac de 10 CSF - Ø 125 mm	100	22	27,44 €	✓
	11090046	JTD 0,25 m x 1 m x 4 mm	1000	22	16,12 €	✓
	11090049	Rouleaux bande à trous 17 mm x 25 m	1	22	32,03 €	✓
	11090054	JTD joint T. dalle adhésive EP5 220 mm x 25 ml ¹	42	22	193,80 €	✓
ACCESSOIRES D'ÉTANCHÉITÉ						
	11091010	Rouleaux adhésif toile RAV 50 mm x 50 m	24	22	29,68 €	✓
	11091013	Rouleaux adhésif Alu 50 mm x 50 m	1	22	23,77 €	✓
	11091042	Rouleaux bande mastic Alu RAF 50 mm x 15 m	1	22	46,61 €	✓
	11091077	Pot 1 kg mastic acrylique	6	22	24,07 €	✓
	11091078	Pot 6 kg mastic acrylique	1	22	75,58 €	✓

Simple flux

EasyHOME Hygro Classic
 EasyHOME PureAIR Classic
 EasyHOME Auto

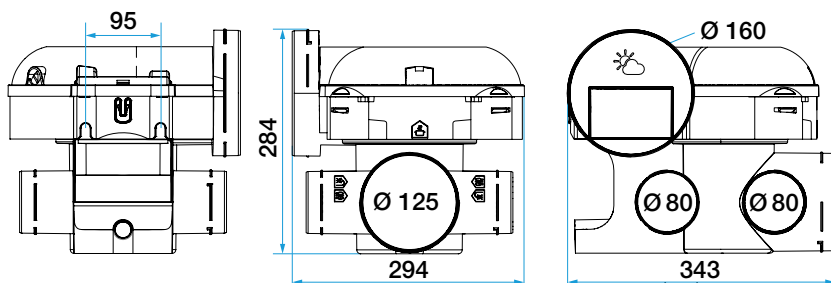
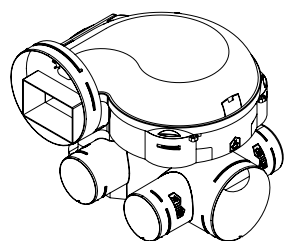

EasyHOME Hygro Premium MW et Premium HP+

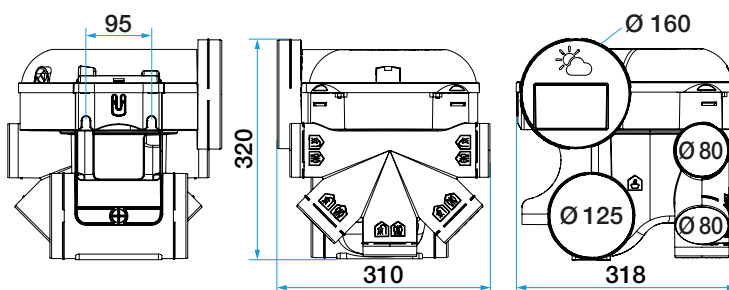
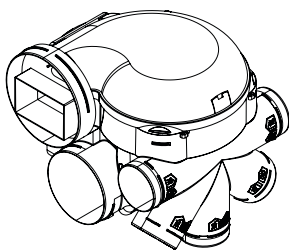

EasyHOME Hygro Compact Classic, Compact Premium
 EasyHOME PureAIR Compact
 EasyHOME Auto Compact

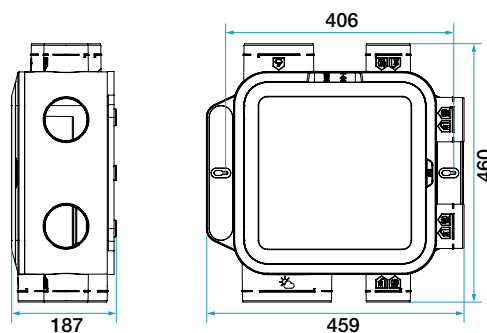
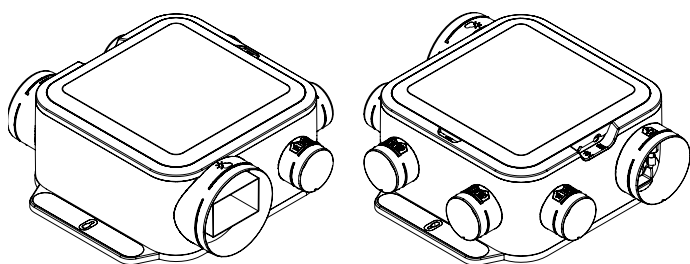

EasyHOME Hygro Compact Premium HP+

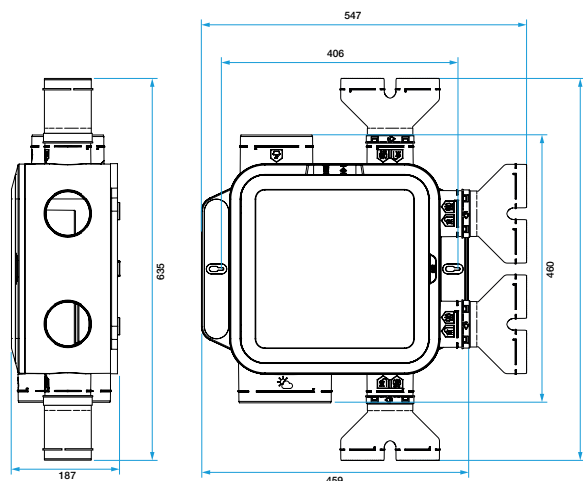
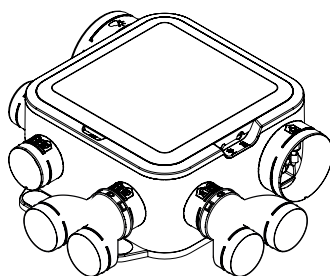

Double flux

Nano AIR

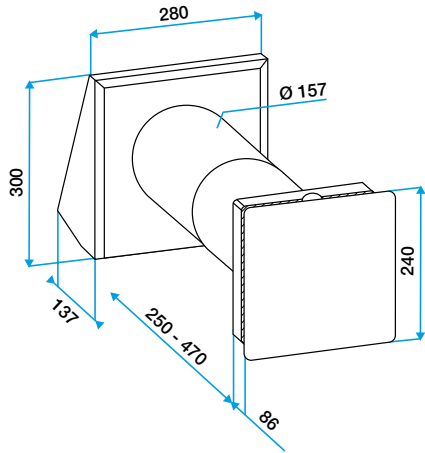

Dee Fly® Modulo

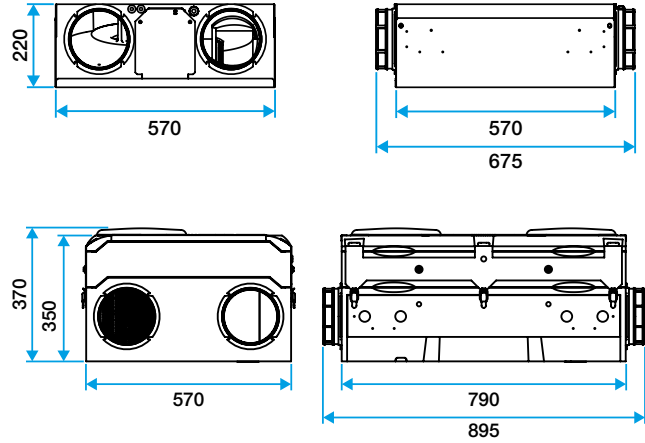

InspirAIR® Top

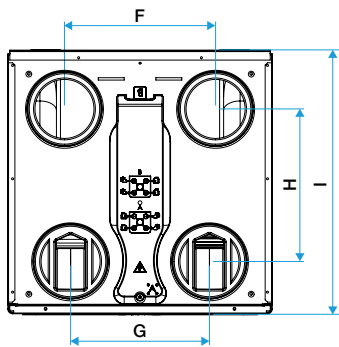

InspirAIR® Top 210

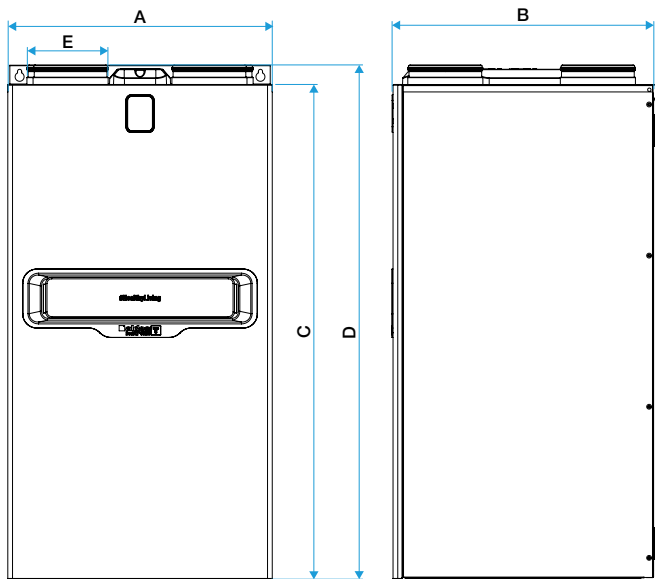
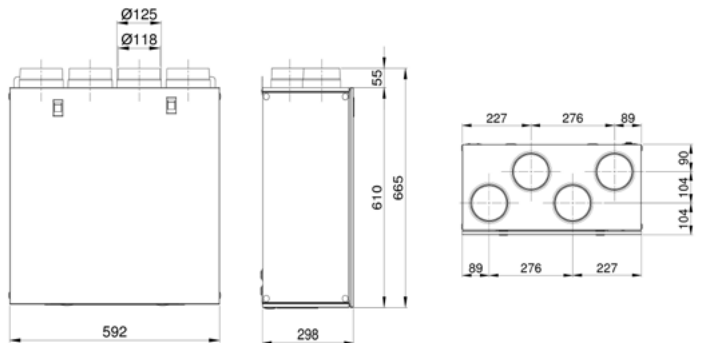

InspirAIR® Side

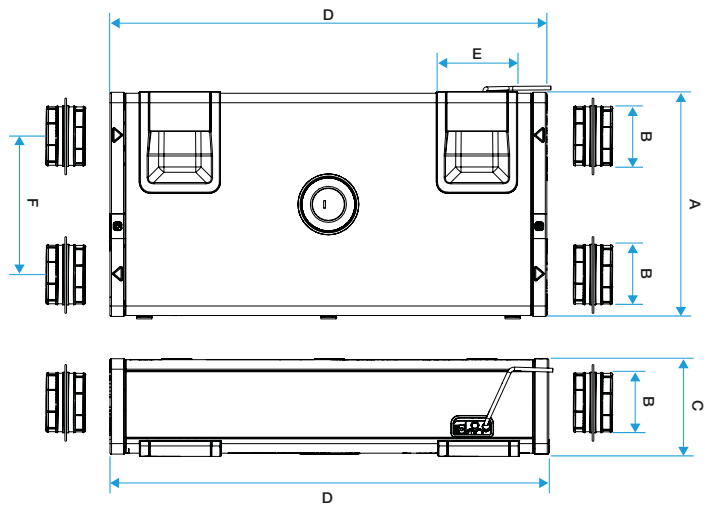

	A	B	C	D	E	F	G	H	I	Poids
InspirAIR® Top Classic	560	560	1045	1088	Ø 160	320	294	323	560	28 kg
InspirAIR® Top Premium										41 kg

	A	B	C	D	E	F	Poids
InspirAIR® Side Premium / Classic SC240	600	Ø 160	250	1150	215	365	30 kg
InspirAIR® Side Premium / Classic SC370	670	Ø 160	300	1150	215	420	34 kg

Confort thermique

T.Flow® Hygro+

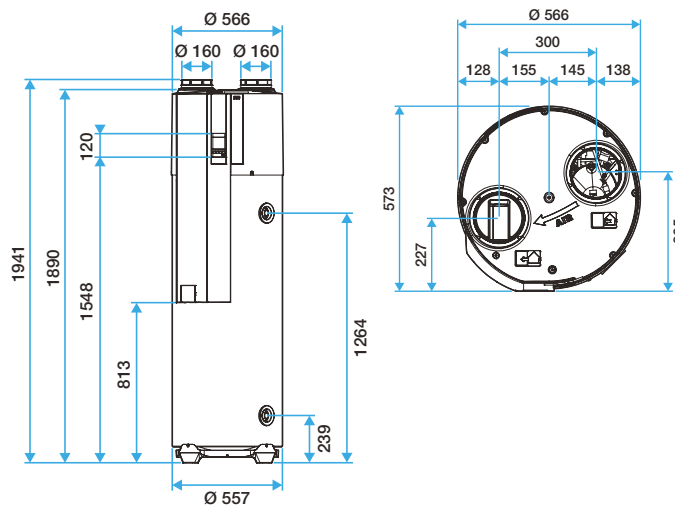

T.Flow® Nano

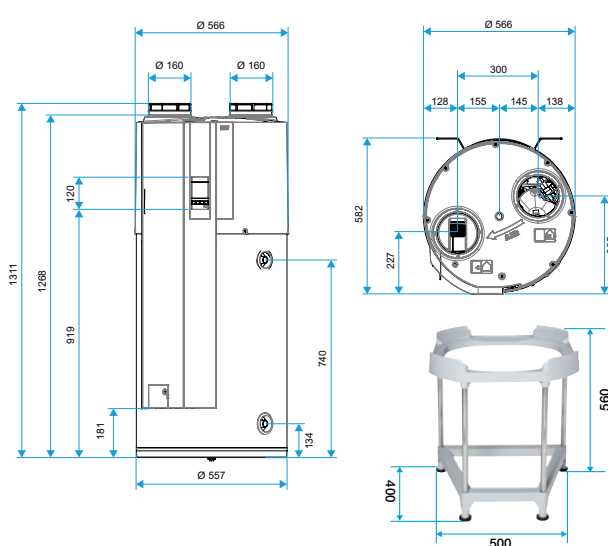

T.One® AquaAIR

Unité intérieure (version Premium)

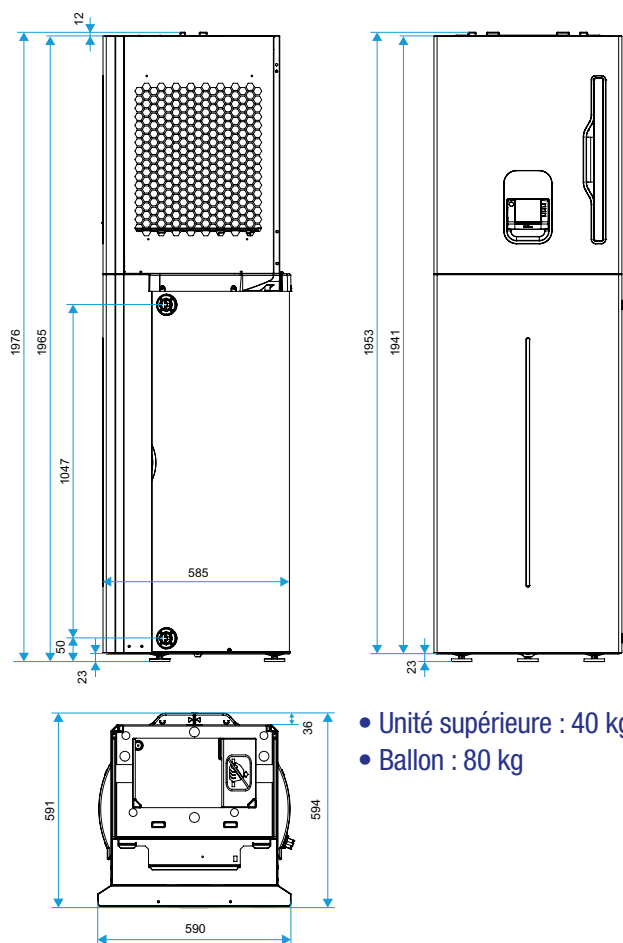

- Unité supérieure : 40 kg
- Ballon : 80 kg

Unité extérieure (pour les 3 modèles)

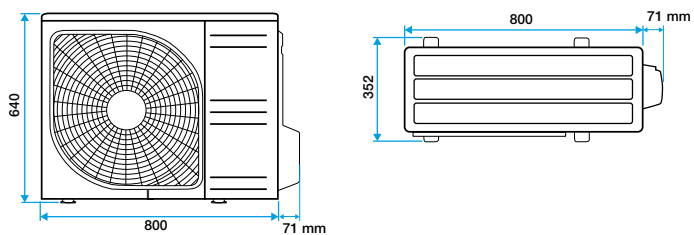

Modèle	04	05	06
H	640	640	640
L	800	800	800
P	352	352	352

EasyVEC®

EasyVEC® Compact (Tertiaire)

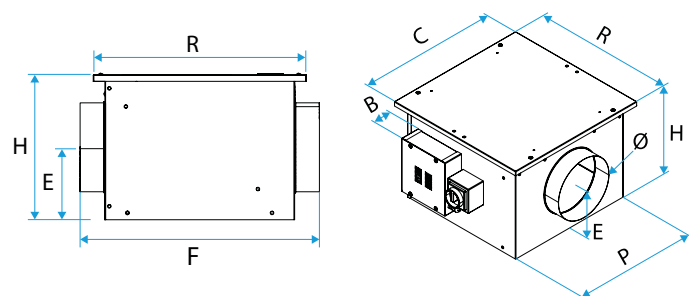

EasyVEC® Compact 300 à 3 000

Modèle	R (mm)	H (mm)	C (mm)	C+B (mm)	Ø (mm)	Poids (kg)
300	432	277	432	469	160	9
600	482	327	482	519	200	12
1 000	532	352	532	569	250	14
2 000	582	352	582	620	315	20
3 000	694	492	694	792	400	28

R = Longueur ; H = Hauteur ; C = Largeur ; C + B = Largeur avec boîtier électrique ; Ø = Diamètre piquage.

EasyVEC® C4 (Collectif)

EasyVEC® C4 standard 400 à 700

Modèle	P	L	H	Ø	HP	LT	HT	EA1	EA2	M	Y	Z	S	ER1	Poids (kg)
400	254	302	342	160	319	362	164	121,3	68	320	220	336	161,5	124	14
700	292,5	336	357,5	250	349	396	183	138	56,5	354	258,5	370	156	137	15,2

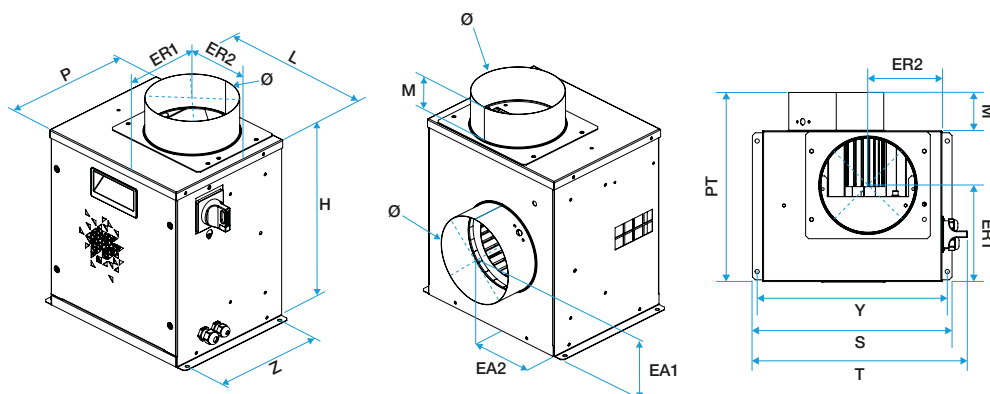

EasyVEC® C4 (Collectif)

EasyVEC® C4 standard 1000 à 2500

Modèle	P	L	H	Ø	LT	HT	EA1	EA2	M	Y	Z	S	ER1	Poids (kg)
1000	773	374	412,5	315	470,5	480	207	193,5	50	390,5	719,5	406,5	312	33
1500	773	374	412,5	315	470,5	480	207	193,5	50	390,5	719,5	406,5	312	33
2500	910,5	462	460	400	558	546	230,5	233	50	478	854,5	494	360	44

Autres dimensions : voir Catalogue Général Aldes ou aldes.fr/pro

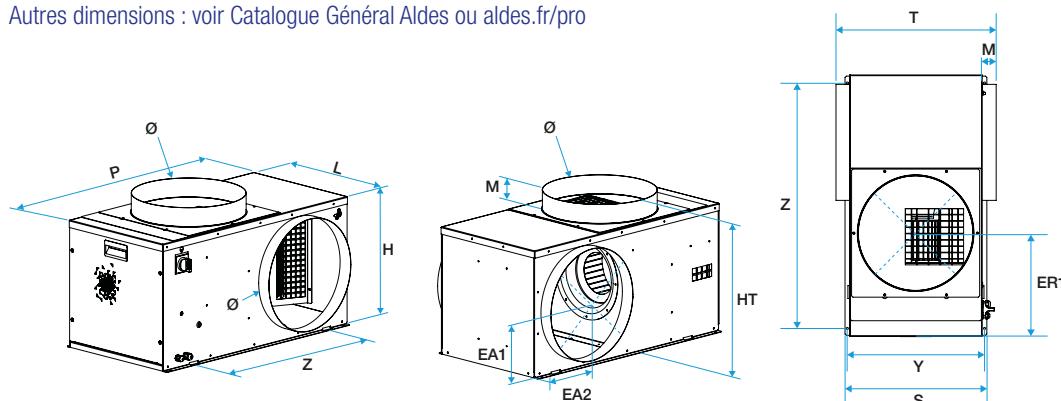

Soutien financier à la rénovation énergétique : les différents types d'aides



MaPrimeRénov'

Mieux chez moi, mieux pour la planète

De quoi s'agit-il ?

MaPrimeRénov' est une aide pour la rénovation énergétique ouverte à tous. Lancée le 1^{er} janvier 2020, elle remplace le crédit d'impôt pour la transition énergétique (CITE) et les aides de l'Agence nationale de l'Habitat (Anah)

« Habiter mieux agilité ». Elle permet de financer des travaux d'amélioration de l'efficacité énergétique d'une maison individuelle ou d'un appartement en habitat collectif afin que leurs occupants puissent bénéficier d'un environnement intérieur plus sain, d'un plus grand confort, d'une réduction de la facture énergétique tout en émettant moins de gaz à effet de serre.

MaPrimeRénov' c'est une prime forfaitaire dont le montant est fixé en euros, d'autant plus élevé :

- que le gain écologique des travaux est important ;
- que les revenus des ménages sont bas.

Elle dépend aussi de la nature des travaux réalisés. Les bénéficiaires en connaissent le niveau avant de démarrer leur projet de rénovation. MaPrimeRénov' est versée en une fois après l'achèvement des travaux. Une avance de frais peut être accordée aux ménages très modestes afin d'aider à régler un acompte. Il est également possible de mandater un tiers (proche, artisan agréé...) pour bénéficier d'un accompagnement dans la démarche de rénovation et notamment le dépôt du dossier de demande de MaPrimeRénov'. Celui-ci s'effectue en ligne sur :

www.maprimerenov.gouv.fr

Qu'est ce qui change en 2024 ?

A partir du 1^{er} janvier 2024, deux parcours sont possibles, en fonction de la classe énergétique du logement à rénover et de l'ambition énergétique de la rénovation.

- MaPrimeRénov' parcours accompagné (rénovation d'ampleur) concerne les projets de rénovation prévoyant au moins 2 gestes de rénovation pour un gain de 2 à 4 classes énergétiques. 2 gestes d'isolation sont obligatoires et les travaux suivants sont également éligibles :
 - VMC simple flux hygro
 - VMC double flux
 - PAC Air/Eau
 - PAC Air/Air
 - CET
- MaPrimeRénov' (décarbonation des systèmes) concerne le changement des générateurs de chaleur et ECS en maison individuelle (non obligatoire en habitat collectif). Les travaux suivants sont éligibles :
 - PAC Air/Eau
 - CET
 - PV
 - VMC double flux

Comment Aldes peut m'aider en 2024 ?

Pour « le mono-geste » VMC double flux, avec une aide pouvant aller de 1.500,00€ à 2.500,00€ en fonction du revenu du ménage et de sa région.

Aldes propose différents modèles InspirAIR® éligibles pour s'adapter à tout de type de logement.

Pour qu'une VMC double flux soit éligible, elle doit être NF Auto 205.

C'est bien le cas de nombreuses références Aldes :

- InspirAIR® Top 210
- InspirAIR® Top 300 et 450 Premium
- InspirAIR® Side 240 et 370.



Pour les parcours accompagné, Aldes propose des solutions complètes :

POUR MAISON CHAUFFÉE EN EFFET JOULE*



T-One Aqua + Easyhome Hygro

Saut de classe = F à C



Facture d'énergie divisée par **3**
2000 € d'économie d'énergie par an
 Retour sur investissement < **7 ans**

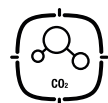

Production de CO₂ divisée par **3**
-8 kg CO₂/m²/an économisées par an

* Calcul pour la configuration suivante :

Maison Individuelle de 84 m², chauffé en électricité, en H1a, classe F, VMC auto, pas d'isolation. Prix électricité de 0,24 €/kWh.

POUR MAISON CHAUFFÉE GAZ*



PAC Air/ Eau + Easyhome Hygro

Saut de classe = F à C



Facture d'énergie divisée par **2,4**
2000 € d'économie d'énergie par an
 Retour sur investissement < **5 ans**

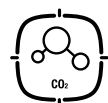









Production de CO₂ divisée par **17**
-79 kg CO₂/m²/an économisées par an

* Calcul pour la configuration suivante :

Maison Individuelle de 96 m², chauffé au gaz en H1a, classe F, VMC auto, pas d'isolation. Prix électricité de 0,24 €/kWh, prix gaz de 0,10 €/kWh

Aides financières : tableau de synthèse produit/aides

Produit Aldes	MaPrimeRénov'		CEE				
	Eligible Prime Renov' (sous conditions de Ressources)	Justificatif	Eligible CEE (pour tous)	Domaine d'application	Fiche CEE	Justificatif CEE	Installation
 InspirAIR® Top 210	✓	Centrale Double Flux certifiée et de classe d'efficacité énergétique A selon RE 1254/2014. Certification NF Auto 205 obligatoire	✓	Bâtiments résidentiels existants en France Métropolitaine	VMC Double Flux Autoréglable (BAR-TH 125)	Centrale Double Flux certifiée et de classe d'efficacité énergétique A selon RE 1254/2014	Par un professionnel
 InspirAIR® Top 300 Premium							
 InspirAIR® Side 240 et 370 Auto							
 VEX500-C4		Centrale d'efficacité > 75 % selon EN308				Efficacité thermique de l'échangeur ≥ 75 % selon EN308	
 EasyHome Hygro Premium MW, HP et HP+ associé à des entrées d'air et des bouches BAHIA	-	-	✓	Bâtiments résidentiels existants en France Métropolitaine	VMC Simple Flux Hygroréglable (BAR-TH 127)	Avis technique simple flux Hygro et caisson de ventilation de puissance électrique absorbée pondérée ≤ 15WThC en F4 1B 1WC	Par un professionnel
 EasyHome Hygro Compact Premium MW, HP et HP+ associé à des entrées d'air et des bouches BAHIA							
 EasyVEC® C4 / EasyVEC® C4 MW et PRO associé à des entrées d'air et bouches Bahia	-	-	✓	Bâtiments résidentiels existants en France Métropolitaine	VMC Simple Flux Hygroréglable (BAR-TH 127)	Avis technique simple flux Hygro et caisson de ventilation "standard" de puissance électrique absorbée pondérée ≤ 0,25 WThC/m³/h	Par un professionnel
 EasyVEC® C4 MW+ ou Ultra / Ultimate associé à des entrées d'air et bouches Bahia						Avis technique simple flux Hygro et caisson de ventilation "basse consommation" à courbe "montante" de puissance électrique absorbée pondérée ≤ 0,10 WThC/m³/h	

Produit Aldes	MaPrimeRénov'		CEE				
	Eligible Prime Renov' (sous conditions de Ressources)	Justificatif	Eligible CEE (pour tous)	Domaine d'application	Fiche CEE	Justificatif CEE	Installation
 T.Flow® Hygro+ T.Flow® Nano	✓**	Une efficacité énergétique pour le chauffage de l'eau : $\eta_{wh} \geq 95\%$ (profil M) $\eta_{wh} \geq 100\%$ (profil L)	✓	Bâtiments résidentiels existants en France Métropolitaine	Chauffe Eau Thermodynamique (BAR-TH 148)	Justificatif d'un COP selon EN16147 supérieur ou égal à 2,4 (ou 2,5 sur air extrait)	Par un professionnel RGE
 T.One® AquaAIR T.One® AIR T.One® Horizontal Energy Pro Plus New Comfort Easy Smart	-	-	✓	Bâtiments résidentiels existants en France Métropolitaine	PAC AIR/AIR (BAR-TH 129)	Justificatif d'un SCOP $\geq 3,9$	Par un professionnel RGE
 EasyVEC® MW et MW+, EasyVEC® PRO, ULTRA et ULTIMATE	-	-	✓	Tertiaires existants	VMC Simple flux à débit d'air constant (BAT-TH 125)	Puissance électrique absorbée du caisson $\leq 0,3$ W/m ³ /h	Par un professionnel
 VMT Mod et MR VMT associés aux gammes EasyVEC® MW et MW+, EasyVEC® PRO, ULTRA et ULTIMATE	-	-	✓		VMC Simple flux à débit d'air modulé (BAT-TH 125)	Avis technique modulation des débits et puissance électrique absorbée du caisson $\leq 0,3$ W/m ³ /h	
 Bouches Bahia Curve Hotel associées aux gammes EasyVEC® MW et MW+, EasyVEC® PRO, ULTRA et ULTIMATE	-	-	✓		VMC Simple flux à débit d'air modulé (BAT-TH 125)	Avis technique modulation des débits et puissance électrique absorbée du caisson $\leq 0,3$ W/m ³ /h	
 VEX	-	-	✓	Tertiaires existants sauf Volume > 250 m ³	VMC Double flux avec échangeur à débit d'air constant (BAT-TH 126)	Puissance électrique absorbée des 2 moteurs de la centrale $\leq 0,7$ W/m ³ /h et efficacité thermique de l'échangeur $\geq 75\%$ selon EN308	Par un professionnel
 CX3000	-	-	✓		VMC Double flux avec échangeur à débit d'air modulé (BAT-TH 126)	Avis technique modulation des débits et puissance électrique absorbée des 2 moteurs de la centrale $\leq 0,7$ W/m ³ /h et efficacité thermique de l'échangeur $\geq 75\%$ selon EN308	
 VMT Mod et MR VMT associés aux gammes VEX, DEX, CX et DFE	-	-	✓				

* : Ecrêtement de MaPrimeRénov' de manière à ce que le montant cumulé des aides publiques et privées ne dépassent pas 100 % de la dépense.

La RE2020

La nouvelle réglementation environnementale des bâtiments neufs (la « RE2020 ») est entrée en vigueur le 1er janvier 2022 pour les bâtiments résidentiels. Ses enjeux majeurs sont de réduire l'impact carbone des bâtiments, d'économiser et de décarboner l'énergie consommée dans les bâtiments et de garantir le confort d'été.

Calendrier :

Les principaux textes ont été publiés en août 2021. En résidentiel, l'application est fixée aux permis de construire déposés à partir du 1^{er} janvier 2022. Pour les immeubles de bureaux et les bâtiments d'enseignement ce sera pour les permis de construire déposés à partir du 1^{er} juillet 2022.

Partie « énergie » : économiser et décarboner l'énergie

Par rapport à la réglementation précédente (RT 2012), la RE2020 renforce les niveaux d'exigences du Bbio et du Cep.

La RE2020 intègre une nouvelle exigence de Cep,nr (énergie primaire non renouvelable) pour contraindre de manière plus forte les systèmes à énergie non renouvelable (électricité, gaz naturel).

- **Bbio** : besoin bioclimatique conventionnel en énergie d'un bâtiment pour le chauffage, le refroidissement et l'éclairage artificiel. Il est exprimé en nombre de points. Il représente la performance du bâti sans ses équipements.
La RE2020 intègre le besoin de froid systématiquement dans le Bbio. La performance des bâtis est renforcée de l'ordre de 30% par rapport à la RT 2012.

- **Cep** : consommation d'énergie primaire du bâtiment, calculée pour des conditions de fonctionnement conventionnelles, pour le chauffage, le refroidissement, la production d'eau chaude sanitaire, l'éclairage, la mobilité des occupants interne au bâtiment, les auxiliaires de chauffage, de refroidissement, d'eau chaude sanitaire et de ventilation. Elle est exprimée en kWh/m²/an d'énergie primaire. Cet indicateur ne comptabilise pas, en tant que consommations d'énergie primaire, les énergies renouvelables captées sur la parcelle du bâtiment pour l'usage du bâtiment.
- **Cep,nr** : consommation d'énergie primaire non renouvelable du bâtiment, calculée pour des conditions de fonctionnement conventionnelles, pour le chauffage, le refroidissement, la production d'eau chaude sanitaire, l'éclairage, la mobilité des occupants interne au bâtiment, les auxiliaires de chauffage, de refroidissement, d'eau chaude sanitaire et de ventilation. Elle est exprimée en kWh/m²/an d'énergie primaire non renouvelable.

L'avantage Aldes :

Très bonne valorisation des systèmes T.One® AIR et T.One® AquaAIR grâce à leurs performances thermiques en chauffage (COP)/ refroidissement (EER) et en eau chaude sanitaire pour T.One® AquaAIR (COP) en résidentiel (Collectif & MI).



Évolution « carbone »

La RE2020 intègre la prise en compte de l'impact sur le changement climatique en réglementant les émissions de carbone du bâtiment sur l'ensemble de son cycle de vie. Deux nouveaux indicateurs sont créés :

- **Icconstruction** : c'est l'impact sur le changement climatique lié à la production des matériaux et équipements du bâtiment, leur transport, leur installation et l'ensemble du chantier de construction, leur utilisation (à l'exclusion des besoins en énergie et en eau de la phase d'exploitation du bâtiment), leur maintenance, leur réparation, leurs remplacements et leur fin de vie. L'évaluation de cet impact prend en compte les charges et bénéfices liés à la valorisation des composants en fin de vie. Il est exprimé en kg équivalent CO₂/m². Il est calculé sur une période de 50 ans.

- **Icénergie** : c'est l'impact sur le changement climatique associé aux consommations d'énergie. Il est défini par un indicateur exprimé en kg équivalent CO₂/m². Il est calculé sur une période de 50 ans.

L'avantage Aldes :

Bonne valorisation des PEP de nos systèmes T.One® (Collectif & MI) et T.Flow® (Collectif & MI) grâce à l'optimisation de l'impact de leur fluide réfrigérant (quantité et type de fluide à faible GWP) et à leur bonne performance thermique (COP, EER) (voir "**Les PEP EcoPassport**[®]").



Les exigences de la RE2020 pour améliorer le confort des bâtiments en été

La RE2020 évolue sur le thème du confort d'été. La TIC (Température Intérieure Conventionnelle), indicateur réglementaire de la RT2012 est remplacée par un nouvel indicateur, les degrés-heures d'inconfort (DH).

- **Prise en compte du confort d'été** : la RE2020 impose une exigence spécifique de confort d'été : les degrés-heures d'inconfort.

- **DH** : c'est le nombre de degrés-heures d'inconfort estival, évalué pour chaque partie de bâtiment thermiquement homogène, et exprimé en °C.h. Il exprime la durée et l'intensité des périodes d'inconfort dans le bâtiment sur une année, lorsque la température intérieure est supposée engendrer de l'inconfort. Notons que le bénéfice du refroidissement actif de la climatisation n'est pas pris en compte dans le calcul des DH.

La RE2020 intègre au Cep et Cep,nr des consommations de froid forfaitaires proportionnelles au niveau de DH (sauf si DH<350) pour les bâtiments non climatisés.

Conditions générales de vente professionnelles omnicanales

APPLICABLES AU 1^{ER} JANVIER 2024 - FRANCE MÉTROPOLITAINE

La société ALDES FRANCE, société par actions simplifiée au capital 23 688 019 euros, immatriculée au Registre du Commerce et des Sociétés de Lyon, sous le numéro 907 819 528, dont le siège social est situé au 20 BD Irène Joliot Curie 69200 Vénissieux ; téléphone : 04 78 77 15 15 ; numéro individuel d'identification à la TVA intracommunautaire FR72907819528.

L'objet des présentes Conditions Générales de Vente (ci-après « C.G.V. ») est de fixer, dans le respect des dispositions de l'article L. 441-1 du Code de commerce, les obligations respectives d'ALDES FRANCE (ci-après « ALDES ») et de ses Clients dans le cadre de leurs relations contractuelles relatives à la vente de Produits et prestations de Service par ALDES.

1. APPLICATION

Toute Commande, passée par Bon de commande ou Commande en ligne qui, pour cette dernière, implique la création d'un compte en ligne, transmise à ALDES implique l'adhésion pleine et entière et l'application sans réserve par le Client, qui reconnaît en avoir pleinement connaissance, des présentes C.G.V., qui prévalent sur tout autre document, et notamment sur toutes les conditions générales d'achat du Client. Les Conditions Générales de ventes applicables sont celles indiquées sur la page web <https://www.aldes.fr/conditions-generales-de-vente> au jour de la commande.

Les présentes conditions générales de vente sont opposables au Client dès son acceptation lors de sa Commande et par simple signature du Bon de commande pour toute vente par correspondance.

Les présentes conditions sont opposables pendant toute la durée d'utilisation du Produit ou du Service et jusqu'à ce que de nouvelles conditions générales de vente remplacent les précédentes.

Les présentes C.G.V. annulent et remplacent, les C.G.V. précédemment communiquées.

Seules des conditions particulières de vente convenues par écrit entre ALDES et le Client peuvent, le cas échéant, déroger aux présentes C.G.V. Toutes les dispositions des présentes C.G.V. non expressément modifiées ou abrogées par ces conditions particulières de vente conservent leur plein et entier effet.

ALDES n'est liée par les engagements pouvant être pris par ses préposés que sous réserve de confirmation écrite par ses soins. Aucune Commande n'est considérée comme parfaite et définitive tant qu'elle n'est pas acceptée expressément par un document en accusant réception et mentionnant un numéro d'enregistrement.

Les Clients d'ALDES étant des professionnels, le droit de la consommation ne s'applique pas.

Les présentes ont pour vocation à s'appliquer à toutes Commandes de Produits et Services proposés sur le site Aldes.fr.

2. DÉFINITIONS

« Bon de Commande » : Le bon de Commande étant entendu comme constituant le récapitulatif ou l'accusé réception de la Commande contenant son objet et son prix.

« Commande » : ordre par lequel le Client demande le Produit ou le Service dans un délai déterminé.

« Produit » : tout matériel ou Produit notamment en vente sur les sites Aldes en ligne.

« Proposition » : offre personnalisée à la demande d'un Client.

« Service » : tous les services proposés notamment sur les sites Aldes en ligne.

« Tarifs » : barème des prix unitaires détaillés outre les rabais, ristournes et remises pouvant être différenciés selon le canal de distribution.

3. DOCUMENTS

Les documents contractuels sont énoncés par ordre de priorité décroissant :

- le cas échéant, toutes conditions particulières applicables ;
- les présentes CGV, le Bon de commande.

En cas de contradiction entre des documents de nature différente ou de rang différent, il est expressément convenu entre les parties que les dispositions contenues dans le document de rang supérieur prévalent pour les obligations se trouvant en conflit d'interprétation. En cas de contradiction entre les termes des documents de même ordre, les derniers documents en date prévalent sur les autres.

Nonobstant les règles d'interprétation des contrats définies dans le Code civil, il sera fait application de critères de rang selon les principes suivants :

- obligation par obligation ;
- ou, à défaut, alinéa par alinéa ;
- ou, à défaut, article par article.

Les documents échangés en phase précontractuelle entre les parties tels que courriers électroniques, courriers, publicités ou télécopies n'entrent pas dans le cadre contractuel à défaut d'être visés expressément.

4. INFORMATIONS - PRODUITS - PROJETS

Les renseignements portés sur les catalogues, prospectus, Tarifs, schémas, sites Internet, etc., sont donnés à titre indicatif par ALDES, qui se réserve le droit d'apporter, à tout moment et sans préavis, toutes modifications.

La responsabilité d'ALDES est limitée aux caractéristiques des Produits. Le Client, en tant que professionnel, demeure responsable du choix du Produit et de sa mise en œuvre en fonction des caractéristiques de l'installation.

Les éventuels schémas théoriques, calculs de dimensionnement, etc., qui seraient établis par ALDES, ou résultent des logiciels d'aide aux calculs mis à disposition pour établir des projets et des offres de prix, ne peuvent être considérés comme un projet de l'installation réalisée et devront, le cas échéant, être validés par tout organisme compétent ou bureau d'études techniques à l'initiative du Client par contrat distinct.

L'installation des systèmes d'ALDES doit être réalisée par des installateurs organisés et reconnus sur le marché, disposant du personnel qualifié et possédant les agréments nécessaires le cas échéant.

ALDES, dans le cadre de son devoir de conseil, tient à la disposition du Client les informations nécessaires à l'utilisation de ses Produits et de ses prestations de Service sans garantir l'adéquation au besoin du client.

5. PRIX

Les Produits et Services sont fournis au Tarif prévu et, le cas échéant, dans la Proposition commerciale adressée par ALDES au Client ou dans les conditions particulières convenues entre eux.

Toute livraison comportant un délai de mise à disposition inférieur à deux (2) mois hors frais de port est facturée au prix de base convenu à la Commande. Si ce délai est supérieur, le prix sera corrigé en vertu des dispositions légales en vigueur et indexé selon la formule de révision de prix figurant à la Proposition.

Hormis dans le cadre de la vente e-commerce, toute Commande d'un montant inférieur à 150 Euros nets HT, il sera facturé 15 Euros H.T. pour frais de gestion.

En cas de facture impayée, pour quelque raison que ce soit, les frais de recouvrement seront dus par le Client à ALDES.

Le barème des prix unitaires du Tarif ALDES n'est pas applicable en cas :

- De conditionnement spécifique du Produit ;
- De Commande spécifique nécessitant une ou plusieurs modifications et/ou assemblages des Produits.

Les prix s'entendent en Euros hors taxes, nets de tout escompte et contributions ou frais, notamment liés à la prévention et à la gestion des déchets électriques et électroniques ménagers. Les coûts de recyclage des déchets électriques et électroniques de catégorie professionnelle sont intégrés dans le prix de vente (DEEE – voir aussi article 10 des présentes C.G.V.). L'envoi de Tarifs ne constitue pas une offre ferme, les prix pouvant être modifiés sans préavis. La validité d'une offre (contenu et prix) est limitée à un (1) mois à compter de sa date d'émission.

Les tarifs et barèmes de port figurant dans le Tarif ALDES en cours de validité ne constituent pas une offre ferme et peuvent être modifiés sans préavis, notamment en cas de changement de conditions économiques telles que variation du cours des matières premières, des carburants, des droits et taxes, variations inhabituelles des taux de change, effondrement du marché, pénurie de matières, évolution des législations, etc.

Les prix seront également révisés en cas de nouvelles taxes, contributions ou frais générés par une évolution de la législation visant notamment la mise en conformité des Produits ALDES ou la prévention et la gestion des déchets des équipements électriques et électroniques ainsi que leur élimination, leur traitement et leur valorisation, sans que cette liste soit limitative.

6. RABAIS, REMISES, RISTOURNES

Les éventuelles rabais, remises et ristournes sont compris dans le Tarif applicable au Client.

À tout moment, Aldes pourra réviser ses Tarifs sous réserve d'en informer ses Clients deux (2) mois avant toute modification des Tarifs.

7. LIVRAISONS – TRANSFERT DES RISQUES

Indépendamment de toute livraison à l'exportation ou non, il est fait référence aux Incoterms dans leur dernière version en vigueur.

7.1. Délais de livraison

Les délais de livraison sont fournis à titre indicatif et approximatif.

Pour toutes les Commandes e-commerce, les délais de livraisons dépendent de la Commande indiquée sur le site internet Aldes. Un service de Click and Collect pourra être mis en place selon les modalités indiquées sur le site Aldes.fr.

Le Client peut choisir son mode de livraison selon les suivantes :

- délai de livraison entre vingt-quatre et quarante-huit heures (24h/48h) au Client pour toutes Commandes passées avant 12h00 sans pénalité associées ;
- le délai de livraison 24h/48 h prévaut pour tout Produit en stock et commandé avant 12h00.

De convention expresse même pour des transports en France, il est fait application des Incoterms dans leur dernière version en

vigueur.

Ils s'entendent « rendu » (CPT lieu de livraison), sauf pour les Commandes destinées à l'exportation ou les Commandes mises à disposition dans un de nos magasins, dont le délai indicatif sur les accusés de réception de Commande d'ALDES correspond à la mise à disposition sur ses quais (EXW).

Les délais de livraison courent à partir de la plus tardive des dates suivantes : celle de l'accusé de réception de Commande ou celle de réception par ALDES de l'acompte ou des fournitures que le Client s'était engagé à lui remettre.

Un éventuel dépassement des délais de livraison indiqués ne peut entraîner ni annulation de la Commande, ni demande de révision de prix ou d'indemnisation, ni pénalités de retard.

Dans le cas où Aldes devrait verser des pénalités de retard au Client, ces dernières prendront la forme d'un avoir sur une prochaine Commande des Produits et/ou Services par le Client.

ALDES est libérée de plein droit de tout engagement relatif aux délais de livraison si les conditions de paiement n'ont pas été observées par le Client ou en présence de circonstances indépendantes de sa volonté, d'un cas de force majeure ou d'événements définis à l'article Force majeure.

ALDES tiendra le Client informé des cas ou événements précités.

7.2. Modalités de livraison – transfert des risques

La livraison entraîne le transfert au Client des risques afférents à la marchandise ainsi que la facturation de la vente par ALDES.

La tarification des expéditions détaillée, hors Commande e-commerce, est accessible sur le site

<https://www.aldes.fr/conditions-de-livraison>

Si une demande de livraison partielle, hors Commande e-commerce, d'un Client, sur une Commande remplissant les conditions du franco, est inférieure au franco, ALDES facturera des frais de port afférent à cette livraison. Le franco se calcule sur le montant HT de la livraison.

Les montants de port sont valables pour la France Métropolitaine (Corse, DOM TOM et étranger exclus), excepté pour les conduits et accessoires de diamètre supérieur à 315 mm ou de longueur supérieure à 3 mètres, ainsi que pour les Produits relevant des gammes Pompes à chaleur, Eau chaude sanitaire, Centrales double flux, pour lesquels les frais de port seront facturés à leur valeur réelle.

Pour les livraisons avec conditions particulières (engin de levage, hayon, express, liste non exhaustive), les frais réels afférents seront également facturés, selon le devis disponible auprès du vendeur.

La livraison est effectuée soit par la remise directe au Client, soit par simple avis de mise à disposition. Les ventes dans les comptoirs ALDES se font en mode EXW donc par enlèvement au comptoir.

Le Produit livré n'est pas repris.

7.3. Stockage et manutention

Si l'expédition est retardée par une cause quelconque, indépendante d'ALDES, et qu'ALDES y consent, le stockage (interne ou externe) sera à la charge intégrale du Client.

8. TRANSPORT DES MARCHANDISES LIVRÉES

Il appartient au Client de vérifier les livraisons (quantité et qualité) à l'arrivée, avant d'en donner décharge au transporteur. L'acceptation sans réserve des biens livrés prive le Client de tous recours ultérieurs.

Dans le cas d'avarie d'une nature quelconque survenant au cours du transport, le Client doit exercer tout recours contre le transporteur dans les délais et les formes d'usage, c'est-à-dire inscrire des réserves détaillées et motivées sur la lettre de voiture/CMR du transporteur, et les confirmer au transporteur par lettre recommandée avec accusé de réception dans un délai de trois (3) jours à compter de la livraison (en y joignant un maximum d'éléments : photos, constats, ...).

En dernier lieu, il revient au Client d'informer son contact ALDES en lui joignant la copie de la lettre recommandée.

En dessous d'un certain montant de Commande, tel que prévu dans la grille tarifaire, le prix du transport se calcule selon la grille tarifaire France express consultable ici : <https://www.tarif-colis.com/transporteur/comparteur-tarifs-france-express.html>

9. EMBALLAGES

Les emballages sont toujours dus par le Client et ne sont pas repris par ALDES. En l'absence d'indication spéciale, l'emballage est préparé par ALDES au mieux des intérêts du Client.

10. TRAITEMENT DES DÉCHETS D'ÉQUIPEMENTS ÉLECTRIQUES ET ÉLECTRONIQUES, D'EMBALLAGES MÉNAGERS ET DE PAPIERS GRAPHIQUES - IDENTIFIANT UNIQUE

Conformément aux articles R. 543-179 à R. 543-206 du Code de l'environnement, ALDES contribue à la collecte sélective des déchets. ALDES est enregistrée au Registre National des Producteurs pour les catégories d'équipements électriques et électroniques (EEE), emballages ménagers, papiers graphiques et produits et matériaux de la construction et du bâtiment (PMCB). Les Produits ALDES portent un marquage précisant leur identité.

ALDES fournit et contribue à la collecte, à l'enlèvement et au traitement des déchets de ces catégories par l'intermédiaire d'un éco-organisme agréé. Ces Produits sont soumis à un coût d'élimination du déchet (« écocontribution »). Ce coût, pour les Produits EEE de catégorie « ménager », est mentionné sur les factures émises par ALDES. Le Client a la charge de le répercuter, sans aucune modification, jusqu'au Client final.

Les identifiants uniques suivants, en application de l'article L.541-10-13 du Code de l'Environnement ont été attribués par l'ADEME à la société ALDES :

FR00806_05EWFF attestant de l'enregistrement au registre des producteurs de la filière des déchets d'équipements électriques et électroniques

FR214197_01ICCO attestant de l'enregistrement au registre des producteurs de la filière des déchets d'emballages ménagers

FR214197_03MHV attestant de l'enregistrement au registre des producteurs de la filière des déchets de papiers graphiques

FR214197_04TCLG attestant de l'enregistrement au registre des producteurs de la filière des déchets de produits et matériaux de la construction et du bâtiment

Ces identifiants attestent de la conformité de la société ALDES au regard de son obligation d'enregistrement au registre des producteurs et de la réalisation de ses déclarations de mises sur le marché auprès des éco-organismes ECOYSTEM, CITEO et VALOBAT.

11. PAIEMENT – PÉNALTÉS DE RETARD – CLAUSE PÉNALE

Conformément à l'article L. 441-10 du Code de commerce, aux articles 1231 et suivants du Code civil dont le 1231-5, et sous réserve des éventuels accords interprofessionnels applicables :

- Le paiement à lieu par virement ou prélèvement exclusivement à l'exclusion de tout autre mode de paiement sauf conditions particulières.
- Les factures sont payables 30 jours fin de mois à compter de la date d'émission de la facture.

Toute clause ou demande tendant à fixer ou obtenir un délai de paiement supérieur, devra faire l'objet d'un accord entre ALDES et son Client.

Aucun escompte n'est accordé pour paiement comptant ou dans un délai inférieur à celui indiqué sur la facture. Les paiements sont adressés au siège d'ALDES. Les acomptes sont payables au comptant.

Sauf accord écrit et préalable de ALDES, la compensation est interdite.

ALDES se réserve la possibilité d'émettre les factures par voie électronique.

Dans l'hypothèse d'un abonnement la première facturation interviendra à la date de Commande. La facturation sera à terme à échoir et sera effectuée sur la base de périodes calendaires civiles et non de périodes anniversaires. Le cas échéant, la première et/ou la dernière facturation seront émises au prorata. La durée est indiquée sur le Bon de commande.

En cas de dérogation aux dispositions des articles relatifs au paiement du prix, le paiement s'entend de l'encaissement par ALDES de l'intégralité du montant de la facture, et non de la simple remise d'un titre emportant obligation de payer. Tout retard donnera lieu à l'application de pénalités à un taux égal à celui appliqué par la Banque Centrale Européenne à son opération de refinancement la plus récente, majorée de dix (10) points de pourcentage.

Pour les ventes réalisées dans les comptoirs ALDES à des Clients n'étant pas en compte chez ALDES, le paiement se fait au comptant avant l'enlèvement de la marchandise.

Les pénalités de retard sont exigibles sans qu'un rappel soit nécessaire.

Tout professionnel soumis à l'article L.441-10 du Code de commerce en situation de retard de paiement devient de plein droit débiteur, à l'égard d'ALDES, outre des pénalités de retard, déjà prévues par la loi, d'une indemnité forfaitaire pour frais de recouvrement de 40 Euros par facture impayée. En cas de carence du Client, les sommes mises en recouvrement par voie contentieuse seront majorées de 15 %, indépendamment des pénalités de retard précitées et des frais de recouvrement engagés.

Le Client ne peut subordonner le paiement à la fourniture de factures répondant à ses exigences non prévues par la législation en vigueur, ou de tout autre document non obligatoire.

Les dates de paiement convenues ne peuvent être retardées sous quelque prétexte que ce soit, y compris en cas de litige. Les réclamations ne dispensent pas le Client de régler les factures à leur échéance, et aucune retenue ne peut être effectuée sur le montant des factures d'ALDES.

En cas de vente, de cession, de remise en nantissement ou d'apport en société de son fonds de commerce ou de son Produit par le Client, comme dans le cas où l'un des paiements ou l'acceptation d'une des traites n'est pas effectué à l'échéance, les sommes dues deviennent immédiatement exigibles, quelles que soient les conditions convenues antérieurement.

Tout changement important dans la situation financière ou économique du Client, même après exécution partielle des Commandes, peut entraîner la révision des conditions de paiement de ces dernières, ainsi que la révision de la ligne de crédit accordé par ALDES au Client.

En cas de non-paiement à l'échéance, ALDES pourra suspendre l'expédition des autres marchandises commandées par le Client sans préjudice de dommages et intérêts éventuels.

N'étant pas loueur d'ouvrage ni entrepreneur, mais fabricant, ALDES n'est pas assujettie aux dispositions visées à l'article 1799-1 du Code civil, et n'accepte donc aucune retenue de garantie, cautionnée ou non, sur le montant des Produits facturés.

12. RÉSERVE DE PROPRIÉTÉ

ALDES conserve la propriété des biens vendus jusqu'au paiement intégral et effectif du prix en principal et accessoires.

En conséquence, le défaut de paiement de l'une quelconque des échéances pourra entraîner la revendication de ces biens par ALDES. Cette revendication en paiement de propriété visera soit la restitution des marchandises impayées soit la revendication du prix des marchandises. Dans ce dernier cas le Client s'engage à transmettre à ALDES un état des marchandises non payées à ALDES pour lesquelles il n'a reçu aucun paiement de ses Clients. Il s'engage également à fournir à ALDES les coordonnées des Clients concernés.

Sauf accord préalable de ALDES, la livraison est réputée effectuée dans les usines, dépôts ou plateformes logistiques de ALDES et les risques relatifs à la chose vendue passent à la charge du Client dès la mise à disposition, l'expédition ou l'enlèvement des Produits même en cas de vente stipulée franco ou avec réserve de propriété. Le Client assume, à compter de la livraison, les risques de perte ou de détérioration des biens, ainsi que la responsabilité des dommages qu'ils pourraient occasionner. ALDES se réserve le droit d'interdire toute modification du bien suite à l'ouverture de toute procédure collective à l'encontre du Client.

Le Client devra informer ALDES de toute menace, action, saisie, réquisition, confiscation, ou toute autre mesure pouvant mettre en cause son droit de propriété sur les Produits.

L'insubordination de ces dispositions par le Client engage sa responsabilité et autoriserait ALDES à provoquer la réduction de la vente par simple avis adressé par lettre recommandée avec demande d'avis de réception, à reprendre les Produits encore en stock et à refuser de continuer à livrer le Client.

Les Produits encore en possession du Client seront présumés ceux encore impayés, et ALDES pourra les reprendre à titre de règlement de tous montants demeurés impayés.

Les paiements partiels intervenus serviront à couvrir les dommages nés de l'inexécution du contrat, et, en premier lieu, les dommages nés de la disparition, de la dégradation, ou de l'obsolescence des Produits. Seront ensuite imputés les frais de démontage, transport, stockage, entraînés par la non-exécution par le Client de ses engagements au titre de la vente.

13. RÉSOLUTION- RÉSILIATION

En cas d'inexécution par le Client de l'une quelconque de ses obligations, non réparé dans un délai de trente (30) jours à compter de l'envoi d'une lettre recommandée avec avis de réception notifiant le manquement en cause, ALDES se réserve la possibilité de résoudre ou résilier la vente de plein droit sans préjudice de tous dommages et intérêts auxquels elle pourrait prétendre en vertu des présentes, ou d'en poursuivre l'exécution.

Les parties conviennent, que toute rupture du contrat qui pourrait avoir pour conséquence le remboursement de sommes versées, est exclue. Les sommes encaissées par ALDES en vertu des présentes ne seront pas restituées à aucun titre que ce soit, tout paiement est définitif.

14. CONTRÔLE ET ESSAIS

Pour toute marchandise soumise à une inspection ou à une recette en usine, celle-ci devra se faire avant expédition.

Le Client qui demande une recette en usine doit indiquer à ALDES la nature des essais exigés. Les frais d'agents réceptionnaires et le coût des certificats de contrôle seront à la charge du Client.

En cas d'absence des agents réceptionnaires au jour convenu pour les essais, la marchandise sera considérée comme définitivement réceptionnée dès son chargement à l'usine.

Dans le cas où, après livraison, les caractéristiques ou performances du Produit seraient contestées et nécessiteraient des mesures par ALDES, le Client supportera entièrement les frais engagés par ALDES.

15. OBLIGATIONS DU CLIENT

Le Client s'engage à :

- utiliser les Produits et ses Services conformément aux présentes ;
- collaborer avec ALDES ;
- contrôler les Produits livrés et Services fournis par ALDES avant toute mise en œuvre ;
- s'engager à être assuré contre tous les risques afférents au transport, à la perte, au vol ou à la destruction partielle ou totale des biens, et de pouvoir en justifier sur demande de ALDES.

16. RÉCLAMATIONS - ANNULATIONS DE COMMANDES - REPRISE DE MATÉRIEL

16.1. Réclamations

Conformément à l'article Réclamation des présentes, les réclamations concernant le transport doivent être faites par le Client suivant les règles d'usage y figurant auprès du transporteur, avec un double envoyé à ALDES.

Les réclamations concernant les quantités ou poids ne sont recevables que si elles sont formulées par écrit, dans les trois (3) jours de l'arrivée de la marchandise à destination et avant toute transformation ou installation.

Les réclamations concernant la qualité ne sont recevables que si elles sont formulées par écrit, dans les trois (3) jours de l'arrivée de la marchandise à destination.

En cas de réclamation reconnue justifiée par ALDES, sa responsabilité est limitée au remplacement de la pièce reconnue défectueuse ou à sa réparation, sans qu'il puisse être demandé aucune indemnité à quelque titre que ce soit.

La marchandise faisant l'objet d'un remplacement devra être retournée en totalité à l'usine ALDES.

Tout échange ou retour doivent être effectués par les transporteurs habituels d'ALDES. Toute dérogation sera à la charge du Client.

16.2. Annulation de Commande

Toute annulation de Commande par le Client engage sa responsabilité. Le Client ne pourra pas annuler de Commandes, sauf accord exprès et préalable d'ALDES, et à condition de prendre au moins livraison du Produit fabriqué et d'indemniser ALDES des débours et gains manqués pour le Produit en cours de fabrication.

16.3. Reprise de Produit

Aucune reprise de Produit n'est acceptée.

16.4. Retour service après-vente (SAV)

Les retours de Produit effectués au titre du SAV ne seront acceptés que s'ils font l'objet d'un accord écrit et préalable d'ALDES, matérialisé par une fiche d'incident visée par le SAV ALDES, qui devra impérativement être collée sur le colis contenant le Produit retourné. Tout retour SAV arrivant à l'usine ALDES sans fiche d'incident sera refusé et renvoyé à l'expéditeur à ses frais. Les conditions de reprise des pièces détachées sont soumises à un accord préalable du service SAV d'ALDES.

17. SUSPENSION

En cas de non-respect de ses obligations par le Client, ALDES se réserve le droit de suspendre de plein droit et sans préavis la fourniture des Produits et l'accès aux Services. Cette suspension permet à ALDES de vérifier le respect par le Client des termes des présentes.

La livraison et l'accès aux Services seront suspendus pendant le temps nécessaire à la réalisation de ces vérifications sans ouvrir droit à aucune réparation ou indemnité pour le Client à quelque titre que ce soit.

18. RESPONSABILITÉ

Toute obligation de ALDES en vertu des présentes est une obligation de moyens, non de résultat, nonobstant toute disposition contraire.

Le Client renonce à quelque titre que ce soit, à l'exercice de tout recours contre ALDES pour les dommages indirects, matériels ou immatériels, tels que, sans que cette énumération soit limitative, les pertes d'exploitation, d'image, de chiffre d'affaire, de production, de profit, de données, de jouissance, résultant de ou liés à la livraison, au fonctionnement et à l'usage des Produits, à l'impossibilité pour le Client de les utiliser, ou à toute prestation de Service, quel que soit l'identité de la personne qui invoque ou qui a subi ledit dommage.

En tout état de cause, la responsabilité de ALDES au titre d'une Commande ne saurait être engagée que sur une faute prouvée et est limitée, toute cause confondu, aux sommes encaissées par ALDES auprès du Client pour ladite Commande sur les douze (12) derniers mois précédents le dommage.

La responsabilité d'ALDES est strictement limitée aux seules obligations décrites dans les présentes conditions générales de vente.

Par ailleurs, la prise en garantie d'un Produit ou d'un composant n'entraîne aucune reconnaissance de responsabilité d'ALDES.

Il est rappelé que dans l'hypothèse d'un sinistre, le Produit concerné doit être conservé chez le sinistré pour expertise contradictoire. Il reviendra au Client d'assumer les conséquences de la reprise sous garantie d'un Produit, dans l'hypothèse où ALDES n'aurait pas été préalablement informé de l'éventuelle mise en cause de ce Produit dans un sinistre.

19. GARANTIE

19.1 Périmètre de la garantie

La garantie d'ALDES est limitée à la prise en charge des composants de Produits reconnus défectueux par les Services d'ALDES, à l'exclusion de tous frais de main d'œuvre, de déplacement

Pour tout Produit retourné sous garantie dans les ateliers d'ALDES, ALDES procédera à sa réparation par remplacement des composants défectueux ou, suivant sa seule initiative, à un échange complet du Produit retourné.

Dans le cas où la réparation doit avoir lieu sur l'aire d'installation, ALDES prendra à sa charge les frais de pièce et en outre cas les frais de main d'œuvre et de déplacements liés au remplacement.

Lorsque le Client a pu bénéficier de la mise en œuvre de la garantie, ALDES ne prendra pas à sa charge le paiement de toutes indemnités.

19.2 Durée et point de départ de la garantie

L'ensemble des Produits est garanti pendant deux (2) ans pièces à partir de la date de facturation d'ALDES à son Client ou, pour la distribution grand public, à compter de la date du ticket de caisse contre tous défauts de fabrication ou vice de matière, dès lors que le Produit a été installé et entretenu suivant les règles de l'art et conformément aux préconisations d'ALDES. En aucun cas, la date de fin de garantie ne pourra excéder de trente (30) mois la date de fabrication identifiée sur le Produit (sauf conditions particulières d'offre de Services).

Les cuves des ballons des systèmes thermodynamiques sont garanties cinq (5) ans pièces, le reste des composants deux (2) ans.

19.3 Limites de garantie

Sont exclus de la garantie d'ALDES les incidents dus à l'absence ou défaillance de l'alimentation électrique, à un défaut d'entretien manifeste, à une mise en œuvre non conforme aux préconisations d'installation et d'utilisation d'ALDES ainsi que les installations non respectueuses des normes et réglementations françaises en vigueur.

La garantie ne s'applique pas pour :

- des incidents tenants à des cas fortuits ou de force majeure comme ceux habituellement retenus par la jurisprudence des cours et tribunaux français, ainsi que les événements définis à l'article « Force majeure » ;
- les remplacements ou les réparations résultant de l'usure normale de l'équipement ;
- les remplacements ou les réparations résultant de détériorations ou d'accidents provenant de négligence, de transformation ou de défaut d'installation y compris par un professionnel mandaté par ALDES à moins de démontrer la faute commise dans l'installation, d'entretien ou de surveillance ;
- les remplacements ou les réparations résultant d'utilisation anormale, transformation non validée par écrit par ALDES ou non conforme aux prescriptions ou notices d'ALDES
- le cas où le Client n'est pas à jour de ses règlements pour le Produit défectueux.

Le remplacement de pièces ou pour de garantie ne peut avoir pour effet de prolonger la durée initiale de garantie du Produit, aucune garantie sur la garantie, même implicite ne s'applique.

19.4 Retour de Produits sous garantie

Les retours des Produits effectués au titre de la garantie ne seront acceptés que s'ils font l'objet d'un accord préalable de la part d'ALDES, matérialisé par l'émission d'un bon de retour après-vente spécifique. Le Produit retourné devra impérativement être accompagné de ce bon de retour renseigné et clairement visible sur le colis.

Tout retour dans le cadre de la garantie arrivant chez ALDES sans fiche d'incident dûment remplie sera systématiquement refusé et renvoyé à l'expéditeur sans traitement.

L'organisation et le coût de transport retour vers ALDES des pièces ou du Produit défectueux sont à la charge du Client.

19.5 Pièces détachées

La fourniture des pièces détachées indispensables à l'utilisation des Produits d'ALDES est assurée pendant une durée de cinq (5) ans à compter de la date de fabrication de ces derniers.

La fourniture des pièces détachées indispensables à l'utilisation des Produits NF PAC d'ALDES est assurée pendant une durée de dix (10) ans à compter de la date de facturation de ces derniers.

Les pièces détachées proposées par ALDES sont garanties un (1) an à compter de leur date de facturation, sous réserve d'une installation conforme aux normes en vigueur et une utilisation respectant les préconisations d'ALDES.

Pour faire valoir la garantie, les pièces doivent être retournées suivant la procédure après-vente.

19.6 Prestation de Service

ALDES peut réaliser des prestations de Service sur les Produits commercialisés, telles que des mises en service, de l'assistance, de l'expertise, de l'entretien ou du dépannage. Ces interventions font l'objet de conditions générales de ventes particulières avec l'Acheteur. ALDES intervient systématiquement en présence du professionnel en charge de l'installation ou de la maintenance. ALDES intervient systématiquement en présence d'un professionnel en charge de l'installation ou de la maintenance, il ne saurait être assimilé ou reconnu comme maître d'œuvre à quelque titre que ce soit. Il est rappelé qu'ALDES ne procède en rien à la préconisation, au dimensionnement ou à l'installation des équipements. Sa responsabilité ne saurait être engagée pour le non-respect des règles de l'art et normes en vigueur par l'acheteur ou le professionnel en charge de l'installation.

Tout déplacement sur chantier réalisé vainement (installation non finalisée, accès impossible ou non sécurisé, absence du Client, ...) pour une cause non imputable à ALDES donnera lieu à une facturation spécifique suivant tarification en vigueur.

20. DONNÉES CLIENTS

Les dispositions relatives à la protection des données personnelles sont décrites dans l'Annexe « Politique de protection des données à caractère personnel ». Par données personnelles il faut entendre les données à caractère personnel que le Client traite dans le cadre de l'exécution du contrat, au sens du Règlement (UE) 2016/679 du Parlement Européen et du Conseil du 27 avril 2016 relatif à la protection des personnes physiques à l'égard du traitement des données à caractère personnel et à la libre circulation de ces données, et abrogeant la directive 95/46/CE et la loi n°78-17 du 6 janvier 1978 (dit « RGPD »).

L'annexe applicable est celle indiquée sur le site ALDES (<https://www.aldes.fr/content/download/12677/file/rgpd-par-aldes.pdf>) telle que susceptible d'être modifiée par ALDES. Pendant la durée du contrat, ALDES pourra utiliser les données clients et informations obtenues conformément aux lois et réglementations applicables. Par données clients il faut entendre les informations (dont les données personnelles) dont le Client est propriétaire et/ou responsable qu'il saisit, renseigne, transmet, collecte, conserve et/ou traite dans le cadre de l'exécution du contrat.

21. FORCE MAJEURE

Dans un premier temps, les cas de force majeure et événement définis comme tel ci-dessous suspendront l'exécution du contrat. Si l'empêchement est définitif, le contrat est résolu de plein droit et les Parties sont libérées de leurs obligations dans les conditions prévues aux articles 1351 et 1351-1 du Code civil.

Si les cas de force majeure ont une durée d'existence supérieure à deux (2) mois, le contrat sera résilié automatiquement, sauf accord contraire des parties.

De façon expresse, sont considérés comme cas de force majeure ou cas fortuits, ceux habituellement retenus par la jurisprudence des cours et tribunaux français, ainsi que les événements suivants :

- guerre, émeute, incendie, grèves internes ou externes, lock out, occupation des locaux du d'ALDES, intempéries, tremblement de terre, inondation, dégâts des eaux, restrictions légales ou gouvernementales, modifications légales ou réglementaires des formes de commercialisation, les accidents de toutes natures, épidémie, pandémie, maladie touchant plus de 10% du personnel d'ALDES dans une période de deux mois consécutifs, l'absence de fourniture d'énergie, l'anrêt partiel ou total du réseau Internet et, de manière plus générale, des réseaux de télécommunications privés ou publics, le blocage de routes et les impossibilités d'approvisionnement en fournitures et tout autre cas indépendant de la volonté expresse des parties empêchant l'exécution normale des présentes.

22. IMPRÉVISION

De convention expresse les parties écartent l'application de l'article 1195 du Code civil.

23. ÉTHIQUE ET CONFORMITÉ

Le Client déclare, en son nom et pour le compte de toute société liée au sens de l'article L.233-3 du Code de commerce ou de toute personne ou entité agissant pour son compte :

- Appliquer et respecter les réglementations dans les pays où il est présent ou exerce une activité commerciale, en matière d'éthique, de lutte contre la corruption et le blanchiment d'argent, et notamment les dispositions françaises (Loi Sapin II) ;
- Ne figurer sur aucune liste de sanctions des Nations Unies, de l'Union Européenne et Françaises ;
- N'exercer aucune activité directement ou indirectement dans des pays sous embargo.

Le Client s'engage à communiquer sans délai à ALDES tout manquement aux dispositions ci-avant.

Dans le cadre du contrat, le Client s'engage à respecter strictement les lois et règlements en matière d'exportation applicables.

24. RÉGLEMENTATION & AUTORISATION

Conformément à la réglementation en vigueur le Client a l'obligation d'obtenir toute autorisation et/ou habilitation ou certification en vigueur et de pouvoir fournir, si nécessaire, toute preuve à l'appui sur demande expresse de cette dernière.

25. LOI APPLICABLE - ATTRIBUTION DE COMPÉTENCE

Toutes les opérations visées par les présentes C.G.V. sont soumises au droit français. ALDES et son Client s'engagent à tenter de résoudre à l'amiable tout différend susceptible d'intervenir entre eux en cas de difficultés nées à l'occasion des présentes C.G.V.

LES PRÉSENTES CONDITIONS GÉNÉRALES D'UTILISATION SONT SOUMISES AU DROIT FRANÇAIS EXCLUSIVEMENT. TOUT LITIGE RELATIF À LEUR INTERPRÉTATION OU À LEUR EXÉCUTION SERA SOUMIS AUX TRIBUNAUX DU RESSORT DE LA COUR D'APPEL DE LYON, SAUF DISPOSITION LÉGALE IMPÉRATIVE CONTRAIRE.

Pour en savoir plus,
contactez votre conseiller Aldes,
ou connectez-vous sur aldes.fr/contactez-nous



Entreprise
et fabricant
français
depuis 1925

Siège social Aldes
20, boulevard Irène Joliot-Curie
69694 Vénissieux Cedex - France



Séparez les éléments avant de trier
FR-AldesEssentiels2024-Catalogue-Corp-042024
RCS Lyon 956 506 828
Aldes se réserve le droit d'apporter
à ses produits toutes modifications
liées à l'évolution de la technique.
Visuels non contractuels
Crédits photos: AdobeStock / AldesGroupe
Réalisation : AldesGroupe Communication

 **aldes**